

Panasonic

Cyfrowy telefon bezprzewodowy

Model **KX-TCD700PD**

Instrukcja obsługi



Identyfikacja abonenta
wywołującego

**PRZED URUCHOMIENIEM TELEFONU PROSIMY O PRZECZYTANIE
INSTRUKCJI I ZACHOWANIE JEJ NA PRZYSZŁOŚĆ.**

**Przed pierwszym podłączeniem telefonu, należy ładować baterię
przez około 10 godzin.**

Drogi Kliencie,

Nabyłeś aparat KX-TCD700PD, który jest urządzeniem wyprodukowanym zgodnie z Europejskim Standardem dla Telefonów Bezprzewodowych (DECT). Technologia DECT charakteryzuje się wysokiej klasy zabezpieczeniami oraz transmisją cyfrową najwyższej jakości.

Telefon ten zaprojektowany został do szerokiego zakresu zastosowań. Można na przykład użyć go w sieci składającej się z bazy i słuchawek, tworzących system telefoniczny, który:

- obsługuje 6 słuchawek z jedną bazą
- umożliwia połączenia wewnętrzne między 2 słuchawkami
- umożliwia współpracę słuchawki z 4 bazami, rozszerzając w ten sposób obszar zasięgu.

Telefon może być używany do:

- obsługi kilku słuchawek
- współpracy z kilkoma bazami
- przyłączenia bazy do centrali abonenckiej

Karta zakupu telefonu



Numer seryjny _____ Data zakupu _____

(umieszczony na spodniej ścianie aparatu)

Nazwisko i adres sprzedawcy _____

Dziękujemy Państwu za kupno nowego cyfrowego telefonu bezprzewodowego Panasonic.

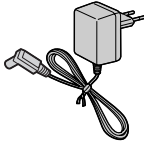
Wyposażenie.

<p>Zasilacz prądu zmiennego</p>  <p>jeden</p>	<p>Przewód linii telefonicznej</p>  <p>jeden</p>	<p>Baterie (paluszki) Panasonic AA(R6)P-6P lub BYD PQHHR120AA12</p>  <p>dwie</p>
<p>Ośłona baterii</p>  <p>jedna</p>	<p>Zaczep do słuchawki</p>  <p>jeden</p>	

- Producent zastrzega sobie prawo wprowadzania zmian do niniejszej instrukcji, bez uprzedzenia.

Zasady bezpieczeństwa

Ze szczególną uwagą przestrzegaj niżej wymienionych zasad bezpieczeństwa.

Środowisko

- 1) Nie używaj aparatu w pobliżu wody, np., w pobliżu wanny, umywalki, zlewu, itp. Należy także unikać wilgotnych piwnic.
- 2) Urządzenie należy utrzymywać z dala od źródeł ciepła, jak grzejniki, kuchenki, itp. Nie należy również umieszczać urządzenia w pomieszczeniach o temperaturze niższej od 5°C lub wyższej od 40°C.
- 3) Zasilacz prądu zmiennego stanowi także główny wyłącznik zasilania i dlatego gniazdo zasilające powinno być łatwo dostępne oraz znajdować się w pobliżu telefonu.

Położenie

- 1) Nie stawiaj na aparacie ciężkich przedmiotów.
- 2) Należy uważać, aby żadne przedmioty nie upadały na aparat i nie rozlewały się nań płyny. Nie wystawiaj urządzenia na intensywne działanie dymu, kurzu, wibracji mechanicznych lub wstrząsów.
- 3) Umieść aparat na płaskiej powierzchni.

Zabezpieczenie przed przepięciami

Aparat jest fabrycznie wyposażony w obwód zabezpieczający przed przepięciami. Jeżeli jednak w okolicy często zdarzają się burze z piorunami, zalecamy instalację następujących bezpieczników dodatkowych:

- 1) Bezpiecznik przepięciowy na linii telefonicznej
- 2) Bezpiecznik przepięciowy na sieci zasilającej

W sprawie instalacji dodatkowych bezpieczników należy skontaktować się z najbliższą firmą instalacyjną.

- Uszkodzenia spowodowane przepięciami nie są objęte gwarancją, nawet jeżeli zainstalowane zostały bezpieczniki przepięciowe.

Spis treści

Rozdział 1 Przygotowanie telefonu

Uruchomienie telefonu	6
Podłączenie telefonu.....	6
Instalacja baterii w słuchawce.....	7
Ładowanie baterii.....	7
Informacje o baterii.....	7
Wymiana baterii.....	8
Umieszczenie bazy.....	8
Montaż na ścianie	9
Rozmieszczenie wskaźników kontrolnych i przycisków	10
Wyświetlacz ciekłokrystaliczny	11
Obsługa podstawowych operacji.....	12

Rozdział 2 Operacje podstawowe

Uzyskiwanie połączeń	13
Ustawienie poziomu głośności odbiornika	14
Odbieranie połączeń	15
Szybkie wybieranie	16
Identyfikacja abonenta wywołującego.....	19
Korzystanie z rejestru połączeń	21
Dla użytkowników kilku współpracujących aparatów.....	22
Przywołanie/Interkom.....	23
Funkcje specjalne	25
Jak korzystać z przycisku Pauza (Dla użytkowników linii podłączonych do centrali abonenckich oraz przy uzyskiwaniu połączeń zamiejscowych).....	25
Czasowe przełączenie na wybieranie tonowe.....	25
Dostęp do funkcji specjalnych	25
Blokada klawiatury - włączenie / wyłączenie	26

Rozdział 3 Funkcje programowalne (w słuchawce)

Zestawienie funkcji programowalnych	27
Funkcja budzika	28
Ustawienie godziny alarmu.....	28
Włączenie / wyłączenie alarmu budzika	28
Programowanie opcji dzwonka.....	29
Ustawianie poziomu głośności dzwonka słuchawki	29
Wybór rodzaju dzwonka dla zewnętrznych połączeń przychodzących	29
Wybór rodzaju dzwonka dla połączeń wewnętrznych.....	29
Wybór rodzaju dzwonka dla sygnalizacji przywołania	29
Wybór rodzaju dzwonka dla alarmu budzika.....	29
Programowanie opcji sygnalizacyjnych	30
Sygnały potwierdzające - włączenie / wyłączenie.....	30
Sygnał rozmowy oczekującej - włączenie / wyłączenie.....	30
Alarm braku zasięgu - włączenie / wyłączenie.....	30
Sygnalizacja wyczerpania baterii - włączenie / wyłączenie.....	30
Programowanie opcji wyświetlacza.....	31
Wyświetlacz w stanie gotowości	31
Wyświetlacz w stanie rozmowy.....	31
Programowanie opcji uzyskiwania połączeń	32
Numer gorącej linii.....	32
Blokada wyjścia.....	33
Gorąca linia - włączenie / wyłączenie	33
Programowanie innych opcji	34
Odbiór automatyczny - włączenie / wyłączenie.....	34
Wybór rodzaju baterii	34
Zmiana kodu PIN słuchawki.....	35
Rejestracja	36
Rejestracja słuchawki w bazie.....	36
Kasowanie bazy	37
Wybór bazy	38
Zerowanie słuchawki	39

Rozdział 4

Funkcje programowalne (w bazie)

Funkcje programowalne (w bazie) ..40
Wybór dzwonka.....40
Poziom głośności dzwonka bazy41
Ustawienie sposobu wybierania.....41
Ustawienie zegara41
Ustawienie długości pauzy.....42
Programowanie kodu PIN bazy.....42
Kasowanie słuchawki42
Restrykcje.....43
Automatyczne trasowanie
połączeń (ARS)44
Programowanie numerów
dostępowych44
Programowanie numerów
kierunkowych.....45
Zerowanie bazy46

Rozdział 5

Użyteczne informacje

Opcje obudowy47
Zaczepek słuchawki48
Zanim wezwiesz pomoc.....49

Uruchomienie telefonu

Podłączenie telefonu

Podłącz przewód z zasilaczem oraz przewód linii telefonicznej do gniazd znajdujących się na spodzie aparatu. Następnie podłącz przewody do sieci tak, jak pokazano na ilustracji.

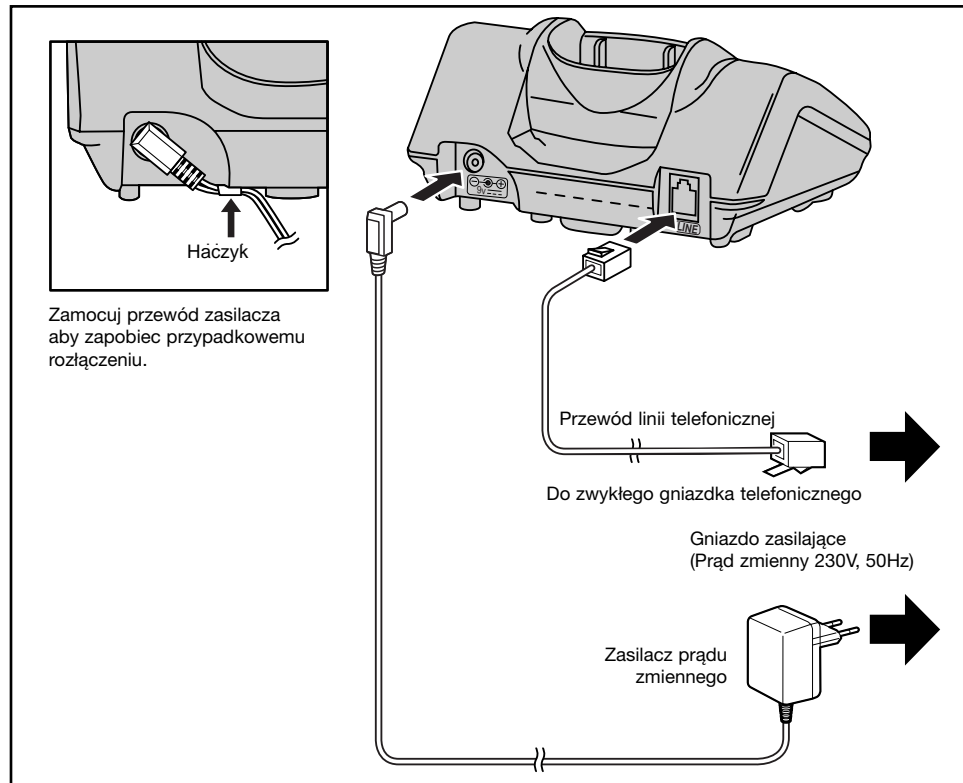

DO PODŁĄCZENIA UŻYWAJ TYLKO ZASILACZA PRĄDU ZMIENNEGO Panasonic PQLV1CE

- Nie pomył wtyczek linii telefonicznej i zasilającej od strony bazy. Jeżeli zostaną niewłaściwie podłączone, baza nie będzie działać i może ulec uszkodzeniu.
- Zasilacz prądu zmiennego musi być stale podłączony do sieci. (Normalne jest, że podczas pracy zasilacz lekko się nagrzewa.)
- Aparat nie będzie działać w czasie awarii zasilania. Radzimy do tej samej linii przyłączyć telefon standardowy.
- Linia telefoniczna powinna mieć dodatkowe zabezpieczenie przepięciowe i nadprądowe. Właściwy bezpiecznik powinien wybrać instalator telefonu.
- Uszkodzenia spowodowane przepięciami nie są objęte gwarancją, nawet jeżeli zainstalowane zostały bezpieczniki przepięciowe.
- Jeżeli twój telefon podłączony jest do centralki abonenckiej lub do linii, która nie realizuje identyfikacji numeru, usługa ta będzie niedostępna.



Instalacja baterii w słuchawce

- Jeżeli baterie zostaną nieprawidłowo założone, słuchawka nie będzie działać.

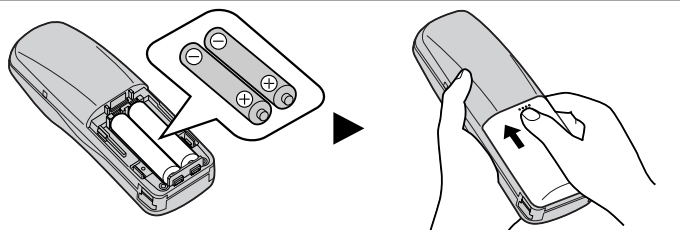

Rodział 1

Ładowanie baterii

Podczas transportu bateria nie jest ładowana. Aby ją naładować, umieść słuchawkę na bazie. Przed pierwszym użyciem aparatu należy ładować baterię przez około **10 godzin**. W czasie ładowania ikona baterii wygląda tak, jak pokazano na ilustracji.



Moc baterii

Aktualny stan naładowania baterii można sprawdzić na wyświetlaczu.

Moc baterii	W pełni naładowana	Moc na poziomie średnim	Moc na poziomie niskim	Bateria rozładowana
Symbol				(Pulsuje)

Ładowanie baterii

Kiedy symbol "" na wyświetlaczu pulsuje lub aparat wysyła "bip" co 15 sekund, należy naładować baterię.

Informacje o baterii

Po całkowitym naładowaniu baterii:

Tryb pracy	Przybliżony czas pracy baterii Ni-MH (załączonej)	Przybliżony czas pracy baterii Ni-Cd (opcja)
Rozmowa	Okolo 20 godzin	Okolo 12 godzin (przy 800mA na godzinę)
Stan gotowości	Okolo 160 godzin	Okolo 100 godzin

- Czas pracy baterii może się różnić w zależności od następujących warunków używania:
 - przeglądania listy identyfikacyjnej abonentów wywołujących
 - temperatury otoczenia.
- **Raz w miesiącu należy oczyścić styki ładowania w słuchawce, używając miękkiej, suchej ściereczki.**
Jeżeli aparat narażony jest na działanie tłuszczu, kurzu lub wilgoci, należy czyścić je częściej. W przeciwnym razie bateria może się nieprawidłowo ładować.
- Jeżeli bateria jest w pełni naładowana, nie musisz odkładać jej na bazę, dopóki symbol "" nie zacznie migać. Takie postępowanie przedłuży żywotność baterii.
- Baterii nie da się przeładować.

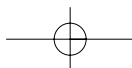

➡ Uruchomienie telefonu

Bezpieczne używanie baterii:

Aby zmniejszyć ryzyko wywołania pożaru lub zranienia osób, przestrzegaj poniższych instrukcji:

1. Używaj tylko baterii wymienionych w specyfikacji.
2. Nie używaj zwykłych baterii jednorazowych.
3. Nie mieszaj baterii starych i nowych.
4. Nie wrzucaj zużytych baterii do ognia. Mogą eksplodować. Sprawdź możliwości likwidacji w najbliższym zakładzie oczyszczania miasta.
5. Nie otwieraj ani nie przecinaj baterii. Uwolniony elektrolit powoduje korozję i może być przyczyną oparzeń lub uszkodzenia oczu i skóry. Elektrolit jest trujący, jeśli dostanie się do przewodu pokarmowego.
6. Zwracaj uwagę na to, aby bateria nie stykała się z materiałami przewodzącymi, jak pierścionki, bransolety i klucze. Bateria i/lub materiały przewodzące mogą się rozgrzać i spowodować oparzenia.
7. Używaj tylko baterii załączonej do telefonu lub wskazanej w specyfikacji, zgodnie ze wskazówkami i zasadami przedstawionymi w niniejszej Instrukcji.

Wymiana baterii

Jeżeli symbol "☐" miga po wykonaniu kilku telefonów, a bateria była w pełni naładowana, nadszedł czas wymiany baterii na nową. **Pamiętaj, aby naładować nową baterię po wymianie (patrz str.7).**

- Uszkodzoną baterię należy jak najszybciej wyjąć z telefonu, gdyż może z niej nastąpić wyciek.

Umiejscowienie bazy

Aby uzyskać **maksymalny zasięg oraz odbiór bez zakłóceń**, zalecamy następujące położenie bazy:

- Z dala od urządzeń elektrycznych, jak telewizor, radio, komputer lub inny telefon.
- W centralnym miejscu i możliwie wysoko.

Montaż na ścianie

Urządzenie można zamontować na ścianie.

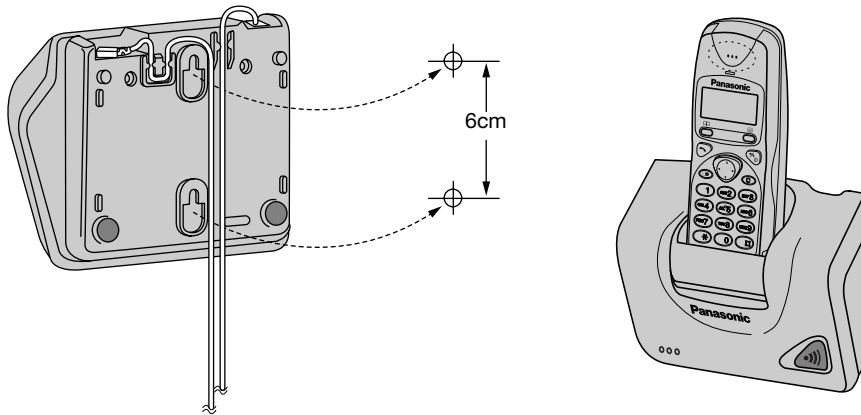

- Wkręty zainstaluj, posługując się niżej załączonym szablonem.
- Podłącz przewód telefoniczny i zasilacz.
- Ułóż przewody w sposób przedstawiony na ilustracji i zamontuj urządzenie na ścianie.

SZABLON DO
MONTAŻU NA
ŚCIANIE.

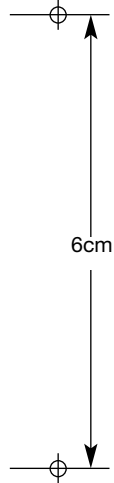

Rozmieszczenie wskaźników kontrolnych i przycisków

Baza

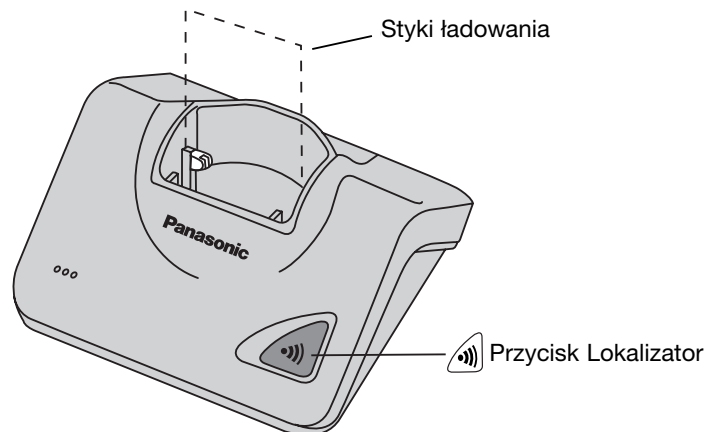

Słuchawka

Wyświetlacz

Głośnik

Przycisk Szybkie wybieranie

Przycisk Rozmowa

Przycisk nawigacyjny
(▲, ▼, ◀, ▶)

Przycisk Powtarzanie wybierania / Pauza

Przycisk (Tonowe)

Styki ładowania

Przycisk Ponowne wywołanie

Przycisk Funkcja / OK

Przycisk Rozmowa / Wyłącz / Zasilanie

Przycisk Kasowanie

Styki ładowania

Przycisk Interkom

Mikrofon

Wyświetlacze

Wyświetlacz słuchawki

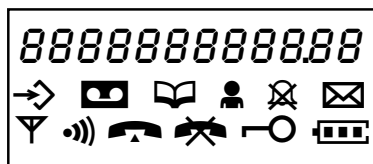

(Na wyświetlaczu obok pokazane zostały wszystkie symbole.)

Symbole



Słuchawka pozostaje w zasięgu bazy. Kiedy słuchawka znajdzie się poza zasięgiem, symbol zacznie pulsować.



Słuchawka przywołuje inny aparat i/lub aparat jest w trybie połączenia wewnętrznego. Symbol będzie pulsował gdy słuchawka przywoływana jest przez inny aparat.



Symbol rozmowy wyświetla się przy uzyskiwaniu i odbieraniu połączenia. Symbol będzie pulsował, kiedy przychodzi połączenie miejskie.



Symbol pojawia się po uruchomieniu trybu połączenia bezpośredniego "gorącej linii".



Symbol pojawia się po włączeniu blokady połączeń wychodzących



Symbol oznacza, że uruchomiony jest tryb programowania.



Symbol przekreślonego dzwonka oznacza, że dzwonek jest czasowo wyłączony.



Wskaźnik aktualnego stanu naładowania baterii.



Symbol kluczyka pojawi się po uruchomieniu blokady klawiatury w słuchawce. Przyciski klawiatury nie będą wówczas działać.



Symbol książki (książka telefoniczna) pojawi się po uruchomieniu funkcji szybkiego wybierania.

Wyświetlacz ciekłokrystaliczny

Znak	A	B	C	D	E	F	G	H	I	J	K	L	M	N	O	P	Q	R	S
Wyświetlacz	A	b	c	d	E	F	G	H	I	J	h	L	n	n	O	P	q	r	S
Znak	T	U	V	W	X	Y	Z	1	2	3	4	5	6	7	8	9	*	0	#
Wyświetlacz	t	U	U	W	H	Y	Z	1	2	3	4	5	6	7	8	9	*	0	#

Znaki będą wyświetlane tak, jak pokazano w powyższej tabeli. Symbole niektórych liter różnią się nieco od ich właściwego wyglądu, np.: litera M wyświetlana jest jako n. Nie jest to błąd wyświetlacza, lecz sytuacja normalna.

Użyte symbole



oznacza, że należy nacisnąć wskazany przycisk lub przyciski.

Obsługa podstawowych operacji

Włączenie telefonu

1. i przytrzymaj

- Wszystkie litery pojawią się na chwilę na wyświetlaczu i usłyszysz sygnał, potwierdzający. Kiedy puścisz przycisk, ekran wyświetlacza przejdzie w tryb gotowości.
- Na wyświetlaczu pojawi się numer aktualnie podłączonej bazy (- 1-)
- Na wyświetlaczu pojawi ilość nowych połączeń odebranych do rejestru identyfikacyjnego abonentów wywołujących (np.: 02)
- Użytkownik może wybrać informację widoczną na wyświetlaczu dla trybu gotowości: numer bazy, numer słuchawki, zegar lub pusty ekran (patrz str.31).





Uzyskiwanie połączeń

(Szczegółowe informacje dotyczące uzyskiwania połączeń znajdziesz na stronach 13-14.)

1.

2. Wybierz numer telefonu.

Na wyświetlaczu pojawi się wybierany numer.
(Jeżeli numer został, wybrany nieprawidłowo  .

Po kilku sekundach na wyświetlaczu pojawi się czas trwania połączenia.

Rozłączenie





1. Aby zakończyć połączenie, .

- Słuchawka powróci do trybu gotowości.
- Wybrany numer zachowany zostanie w pamięci do powtórnego wybierania.

Odbieranie połączeń

(Szczegółowe informacje dotyczące odbierania połączeń znajdziesz na stronie 15.)

1.

- Połączenie można również odebrać przez naciśnięcie dowolnego przycisku klawiatury  do ,  lub  (Odbieranie połączeń dowolnym przyciskiem.)

Po kilku sekundach wyświetlacz zacznie pokazywać czas trwania połączenia.

Wyłączanie zasilania

Upewnij się, że urządzenie jest w trybie gotowości.

1. i przytrzymaj aż usłyszysz długi sygnał „bip”.

- Ekran wyświetlacza stanie się pusty.
(Kiedy słuchawka umieszczona jest w bazie, ikona baterii na wyświetlaczu będzie widoczna nawet po wyłączeniu zasilania.)

Uzyskiwanie połączeń



Uwaga: operację uzyskiwania połączeń w skrócie przedstawiono na stronie 12.

Uzyskiwanie połączenia po sprawdzeniu wybranego numeru

Dzięki tej funkcji można przed rozpoczęciem wybierania sprawdzić wprowadzony numer.

1. Wybierz numer telefonu.

Jeżeli wybrany numer jest niewłaściwy:

Aby skasować jedną cyfrę, krótko.

Aby skasować wszystkie cyfry i przytrzymaj .

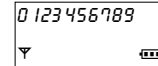

2. Numer telefonu sprawdzony,

(Po kilku sekundach na wyświetlaczu pojawi się czas trwania połączenia.)

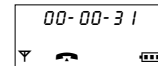
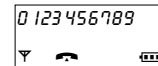

3. Aby zakończyć rozmowę,

(Po kilku sekundach ekran wyświetlacza powróci do stanu gotowości.)



- **Uwaga:** Jeżeli po naciśnięciu , symbol pulsuje i słyszysz sygnał alarmu, zbliż się do bazy i spróbuj jeszcze raz.

Rodział 2

Aby powtórzyć wybieranie ostatniego numeru

1.

2.

(Ostatnio wybierany numer pojawi się na wyświetlaczu i zostanie automatycznie powtórzony.)

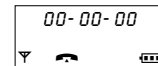
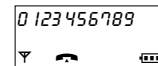

- (Po kilku sekundach na wyświetlaczu pojawi się czas trwania połączenia.)

Powtarzanie wybierania po sprawdzeniu numeru w pamięci telefonu

Telefon automatycznie zapisuje do pamięci podręcznej 10 ostatnio wybieranych numerów.

1.

Ostatnio wybierany numer pojawi się na wyświetlaczu.

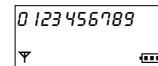

2. lub aby wybrać poszukiwany numer.

(Aby opuścić listę, .

3.

(Po kilku sekundach na wyświetlaczu pojawi się czas trwania połączenia.)

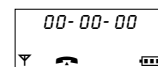

➔ Uzyskiwanie Połączeń



Edycja / Usuwanie numerów z listy do powtórnego wybierania

Aby wyświetlić i usunąć z pamięci numery zachowane do powtórnego wybierania, naciśnij , wybierz numer i wykonaj czynności od kroku 2 na stronie 20.

Gorąca linia

Funkcja umożliwia wybranie zaprogramowanego wcześniej numeru tylko przez naciśnięcie przycisku . Połączenia przychodzące będą odbierane normalnie. Należy wcześniej zarejestrować numer w pamięci telefonu oraz w programie włączyć tryb gorącej linii (patrz str.32). Fabrycznie funkcja jest **wyłączona**.

Wybieranie numeru "gorącej linii"

Upewnij się, że na wyświetlaczu pojawił się symbol  (patrz str.32), potem  .

- Numer "gorącej linii" zostanie wybrany automatycznie.
- **Kiedy słuchawka ma zaprogramowaną gorącą linię, nie można uzyskać połączenia z żadnym innym abonentem, aż do momentu skasowania funkcji. Dotyczy to także połączeń alarmowych.**

Ustawienie głośności w odbiorniku słuchawki

Można ustawić jeden z 3 poziomów głośności: GŁOŚNO, ŚREDNIO, CICHO. Fabrycznie ustawiono ŚREDNIO.

1. Podczas rozmowy lub , aby wybrać poziom.

 = podnosi poziom głośności w słuchawce

 = obniża poziom głośności słuchawce

ooo = GŁOŚNO, oo = ŚREDNIO, o = CICHO



2. Po ustawieniu głośności,

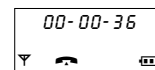
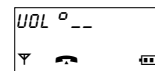
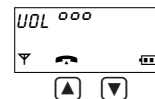









(Ekran wyświetlacza powróci do informacji o czasie trwania rozmowy, itd.)



Wybieranie numerów zachowanych na przyciskach skrótu

(Jak zarejestrować w pamięci przyciski skrótu, patrz str.17.)

W pamięci szybkiego wybierania można zachować 9 numerów telefonicznych w charakterze specjalnych przycisków skrótu. Przyciski klawiatury od  do  będą odpowiadać zachowanym numerom.

-  i przytrzymaj przycisk pamięci odpowiadający danemu numerowi ( do ).
 - Zachowany numer pojawi się na wyświetlaczu.
 - Aby poszukać numeru,   lub , aż żądany numer pojawi się na wyświetlaczu.
-  
 - numer zostanie wybrany automatycznie..
- Odłóż słuchawkę,  .

Odbieranie połączeń

(Szczegółowe informacje dotyczące odbierania połączeń znajdziesz na stronie 12.)

- Ani słuchawka, ani baza nie zadzwonią, jeżeli dzwonek został w obu wyłączony (str. 29, 41).

Automatyczny odbiór

Po włączeniu funkcji Automatycznego odbioru (str.34), będziesz odbierał połączenia przez podniesienie słuchawki do ucha, bez konieczności naciskania .

Czasowe wyłączenie dzwonka słuchawki

Aby czasowo wyłączyć dzwonek w słuchawce. Kiedy przychodzi połączenie zewnętrzne, użytkownik może tymczasowo wyłączyć dzwonek swojej słuchawki.

1. Kiedy przychodzi połączenie, i przytrzymaj .

(Na wyświetlaczu pojawi się symbol wyłączonego dzwonka i słuchawka przestanie dzwonić.)

2. Odbierz telefon, naciskając , - lub lub

(Odbieranie połączeń dowolnym przyciskiem).

- Przy następnym połączeniu dzwonek słuchawki włączy się.
- Funkcja nie będzie działać, kiedy słuchawka odłożona jest na bazę ani przy połączeniach wewnętrznych.

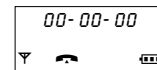
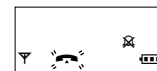

Podświetlana klawiatura słuchawki

Klawiatura słuchawki będzie świecić, kiedy naciśniesz jakiś przycisk lub zdejmiesz słuchawkę z bazy albo odbierzesz połączenie. Podświetlenie zgaśnie po około 10 sekundach od naciśnięcia przycisku, podniesienia słuchawki z bazy, czy odebrania połączenia.

Szybkie wybieranie

Zachowywanie numerów w pamięci

W pamięci słuchawki można zachować do 20 numerów telefonicznych.

Zachowywanie w pamięci nowych numerów

1. lub

2. lub

(Jeśli wybrano szybkie wybieranie, na wyświetlaczu pojawi się ikona szybkiego wybierania.)

3. **Wprowadź numer telefonu (maks. 24 cyfry).**

(Numery wyświetlane są od lewej krawędzi ekranu wyświetlacza.)

- Jeżeli konieczne jest wprowadzenie pauzy, przy programowaniu numeru. Naciśnięcie traktowane jest jak jedna cyfra.

4.

Numer szybkiego wybierania został zachowany (*SRAUEd*) - usłyszysz sygnał potwierdzający.

(Po 2 sekundach pojawi się następna pozycja listy. Jeżeli chcesz kontynuować, rozpocznij znowu od punktu 3.)

- Jeżeli pamięć szybkiego wybierania jest pełna, na wyświetlaczu pojawi się napis "*MEMORY FULL*".

5. lub (dwa razy) lub (raz).

- Wyświetlacz powróci do stanu gotowości.

(Stan gotowości)

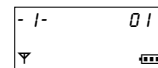
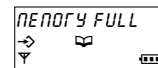
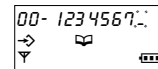
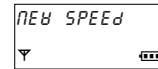

Wybieranie numerów zachowanych w pamięci

Istnieją 3 sposoby wyświetlenia listy numerów szybkiego wybierania: przewijanie, wybieranie numeru pozycji i przycisk skrótu.

Jak zaprogramować przycisk skrótu, patrz str. 17.

Wyświetlanie listy metodą przewijania

1.

2. **(Przewijanie)** lub aby wybrać numer telefonu.

(Wybieranie numeru pozycji) mer pozycji 00 do 19.

3.

Aby zakończyć szybkie wybieranie, .

- Jeżeli w ciągu 1 minuty nie wprowadzisz żadnej cyfry, szybkie wybieranie zostanie skasowane i wyświetlacz powróci do stanu gotowości.



Menu szybkiego wybierania

W menu szybkiego wybierania znajdują się następujące operacje:

- Edycja numeru szybkiego wybierania (Ed It).
- Usuwanie numeru szybkiego wybierania (CLEAR).
- Rejestracja numeru szybkiego wybierania dla przycisku skrótu (HOŁ hEY FEG).

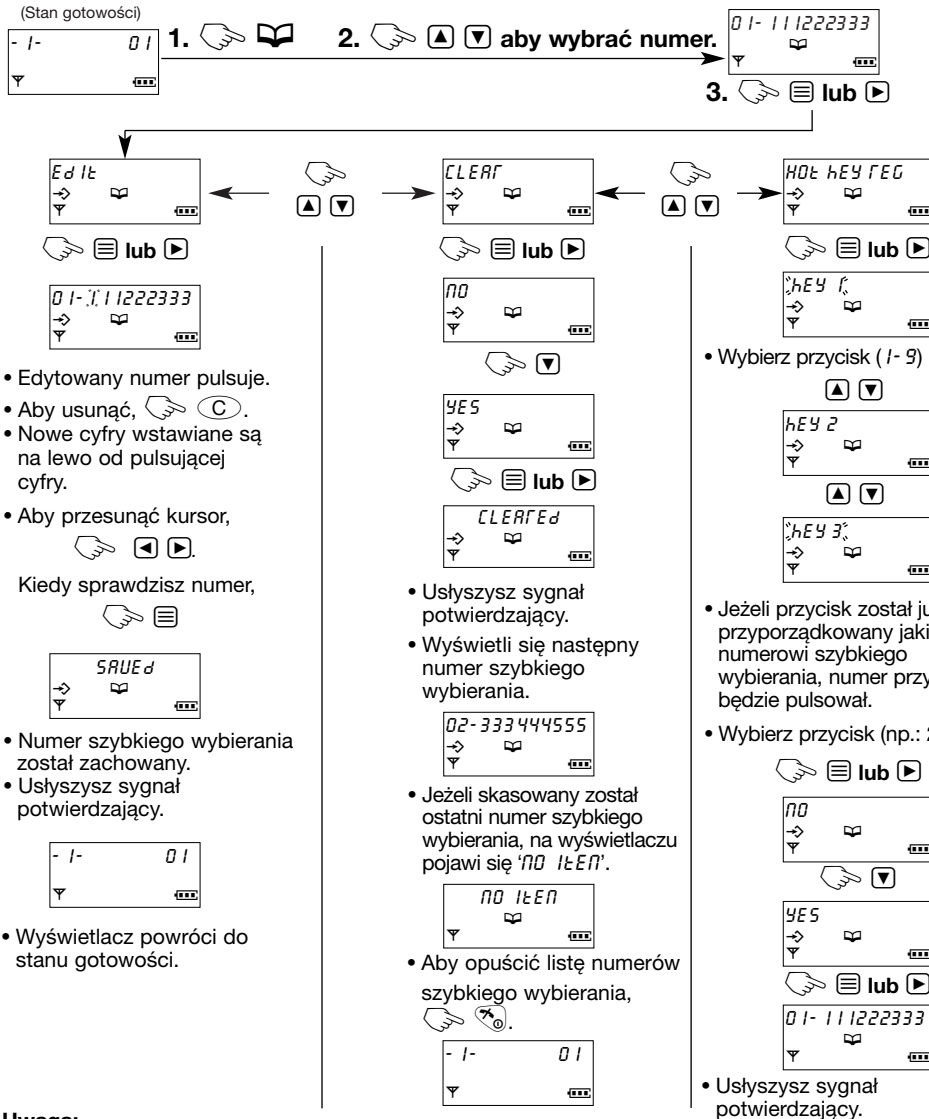

Uwaga:

- Aby opuścić tryb programowania w dowolnej chwili, .

➡ Szybkie wybieranie

Rejestracja numerów na liście szybkiego wybierania (*SAUE SPEED*)

Na listę numerów szybkiego wybierania można wprowadzić numery z innych rejestrów, np.: z listy identyfikatorów abonentów wywołujących, listy numerów do powtórnego wybierania, itp.

Aby zachować numer z innej listy:

1. Wyświetl numer, który chcesz zachować.

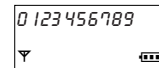

2. **lub**

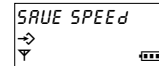

3. **lub**

Wybrano "*SAUE SPEED*".

Na wyświetlaczu pojawi się ikona szybkiego wybierania.

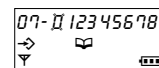

- Sprawdź numer, jeśli potrzebujesz.

4. , **aby zachować numer.**

- Usłyszysz sygnał potwierdzający.

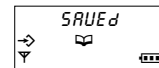

- Wyświetlacz powróci do stanu gotowości.



Funkcje związane z identyfikacją abonenta wywołującego



Identyfikacja abonenta wywołującego jest usługą oferowaną przez firmę telekomunikacyjną tam, gdzie jest to dostępne. Po uruchomieniu tej funkcji w centrali, telefon KX-TCD700PD będzie pokazywał na wyświetlaczu numer telefonu abonenta wywołującego.

Telefon niniejszy odpowiada standardom dotyczącym usług identyfikacyjnych abonenta wywołującego, oferowanym przez firmy telekomunikacyjne. Po uruchomieniu funkcji, na wyświetlaczu Twojego telefonu, po pierwszym dzwonku, pojawi się informacja o wywołującym abonencie.

Identyfikacja abonenta wywołującego nie będzie dostępna, kiedy korzystasz ze słuchawki i bazy do połączeń wewnętrznych.

W jaki sposób informacje o abonencie wywołującym są wyświetlane, kiedy przychodzi połączenie

• Połączenie przychodzące

• Po pierwszym dzwonku na wyświetlaczu pojawia się numer wywołującego abonenta.

1. (Na wyświetlaczu pojawi się czas trwania rozmowy.)

- Numer abonenta wywołującego nie zostanie wyświetlony w następujących sytuacjach:
 - Jeżeli abonent dzwoni z obszaru, na którym usługa identyfikacji jest niedostępna. Na wyświetlaczu pojawi się napis:
 - Jeżeli abonent wywołujący uruchomił zakaz identyfikacji swojego numeru. Na wyświetlaczu pojawi się napis:
 - Jeżeli Twój telefon przyłączony jest do linii miejskiej lub centrali abonenckiej, która nie ma dostępu do usług identyfikacyjnych, nie będziesz mógł korzystać z tych funkcji.

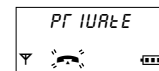
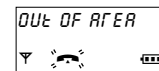
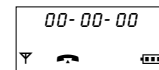
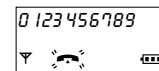

Sprawdzanie ilości nowych połączeń

W trybie gotowości, kiedy odebrane zostały nowe połączenia, na wyświetlaczu pojawi się ilość tych połączeń.

- Jeżeli, na przykład, odebrałeś 10 nowych połączeń, na wyświetlaczu pojawi się następujący napis.

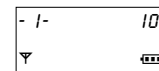

➔ Funkcje związane z identyfikacją abonenta wywołującego

Menu szczegółowe funkcji identyfikacyjnej

W menu szczegółowym funkcji identyfikacyjnej można przeprowadzić następujące operacje:

- Zachowywanie numeru abonenta wywołującego na liście szybkiego wybierania (*SAVE SPEED*).
- Edycja numeru abonenta wywołującego (*Ed It CALL NO*).
- Usuwanie numeru abonenta wywołującego (*CLEARF*).
- Usuwanie wszystkich numerów abonentów wywołujących (*ALL CLEARF*).

1. lub aby wybrać numer.

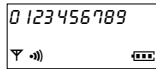

2. lub



(Włączy się ikona szybkiego wybierania.)
 , aby zachować numer.

3.



(Możesz sprawdzić numer, jeśli potrzebujesz.)
 (Przesuń kursor, używając lub aby wybrać cyfrę, = kasuj; nowe cyfry wstawiane będą na lewo od cyfr pulsujących.)
 Potem , aby zachować numer w pamięci.

4.

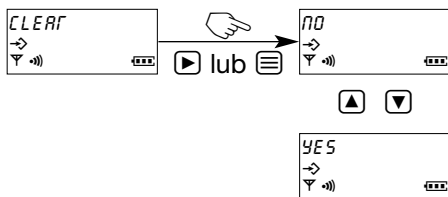

Ustyszysz sygnał potwierdzający.

Wyświetlony zostanie numer następnego abonenta.

5.

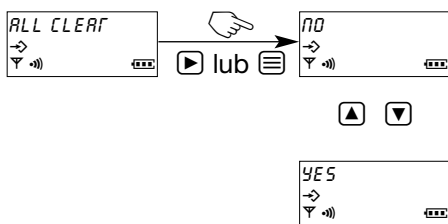

Ustyszysz sygnał potwierdzający.

Uwaga: Ikona interkomu nie będzie wyświetlana podczas edycji / kasowania numerów na liście do powtórnego wybierania.

Korzystanie z rejestru połączeń

Przeglądanie rejestru połączeń

Numery telefoniczne 50 abonentów, którzy ostatnio dzwonili, zachowane są w pamięci telefonu i stanowią rejestr połączeń przychodzących, ułożony w porządku od najnowszych po najstarsze. Kiedy następuje połączenie 51, najstarsza pozycja z listy zostanie usunięta.



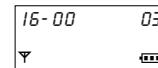

Aby sprawdzić zarejestrowane numery abonentów, wykonaj następującą procedurę:

1. Upewnij się, że wyświetlacz jest w stanie gotowości.

Np.: (Wyświetlany jest zegar – 3 nowe połączenia.)



2. lub (pojawi się najnowszy numer).

- Aby przeszukiwać listę od najnowszych do najstarszych pozycji, naciśnij .
- Aby przeszukiwać listę od najstarszych do najnowszych pozycji, naciśnij .
- Aby przewijać listę pozycji,   lub .
- Jeżeli w punkcie 2 nie pojawi się żaden numer, oznacza to, że rejestr jest pusty.
- Jeżeli ten sam abonent dzwonił więcej niż raz, zachowana zostanie informacja tylko o najnowszym połączeniu.

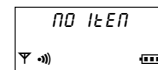
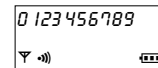

3. Aby opuścić rejestr, lub .

- Wyświetlacz powróci do stanu gotowości.
- Licznik nowych połączeń zostanie wyzerowany.

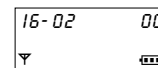



Co oznacza 'o'

Po sprawdzeniu nowych połączeń, odebraniu telefonu lub po oddzwonieniu do abonenta, do numeru telefonicznego na wyświetlaczu załączony zostanie symbol 'o'.

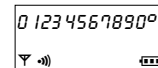
Kiedy ten sam abonent zadzwoni ponownie, pozycja opatrzona znaczkiem 'o' zostanie wykasowana i zastąpiona nowym zapisem.



Przeglądanie długich numerów telefonicznych

Jeżeli numer abonenta wywołującego ma więcej niż 12 cyfr, na wyświetlaczu nie pojawi się cały numer. Aby sprawdzić pozostałą część,  .

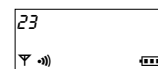
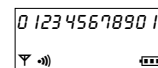

➔ Korzystanie z rejestru połączeń

Oddzwanianie do abonenta z rejestru połączeń

Przy pomocy rejestru połączeń, można automatycznie połączyć się z danym abonentem.

1. Wybierz numer abonenta z rejestru połączeń, naciskając ▲ lub ▼.

2. .

• Po kilku sekundach na wyświetlaczu pojawi się czas trwania rozmowy.

3. Aby zakończyć, .

(Słuchawka powróci do trybu gotowości.)

0 123456789
▼ 🔊 🔴

00-00-00
▼ 📞 🔴

- 1- 01
▼ 🔴

Dla użytkowników kilku współpracujących aparatów

Obsługa telefonu przy zastosowaniu kilku słuchawek

Jedna baza pozwala na zarejestrowanie i obsługę do 6 słuchawek. Można wówczas jednocześnie utrzymywać połączenie wewnętrzne i z drugiej słuchawki prowadzić rozmowę na linii miejskiej.

- Symbol dodatkowej słuchawki / ładowarki, to KX-A114EX. Dodatkowa słuchawka posiada takie same możliwości, jak prezentowana słuchawka KX-TCD700PD.
- Jak zarejestrować słuchawkę w bazie, patrz str.36.

Obsługa telefonu przy zastosowaniu więcej niż jednej bazy

Słuchawkę można zarejestrować w maximum 4 bazach.

Każda baza tworzy swoją komórkę o określonym zasięgu. Dzięki odpowiedniemu rozmieszczeniu urządzeń bazowych, można znacznie rozszerzyć obszar, w ramach którego ta sama słuchawka będzie w stanie uzyskiwać i odbierać połączenia. Można też korzystać ze słuchawki w różnych obszarach, na przykład w domu i w biurze. Kiedy jednak słuchawka zmienia obszar zasięgu, rozmowy będące w toku zostaną rozłączone.

Przykład: słuchawki KX-A114EX współpracują z 2 bazami.

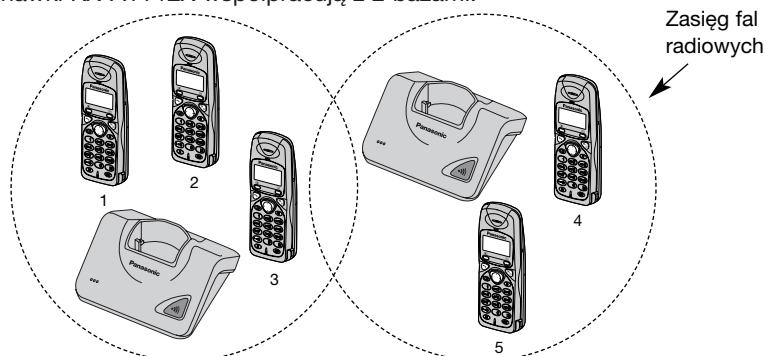

Przywołanie/Interkom



Przywołanie wszystkich słuchawek z bazy

- (Na bazie.)
 - Wszystkie słuchawki będą dzwonić przez 1 minutę.
- Aby przerwać przywołanie, ponownie lub na jednej ze słuchawek.

Połączenie wewnętrzne między słuchawkami (Interkom)

Każda słuchawka może łączyć się wewnętrznie z inną słuchawką.
Np.: **Słuchawka nr 1** wywołuje **słuchawkę nr 2**.

- (Słuchawka nr 1)** (Ikona Int pulsuje do momentu uzyskania połączenia.)
- (Słuchawka nr 1)**
- (Słuchawka nr 2)**
Kiedy telefon dzwoni, , aby odebrać.
• Na wyświetlaczu pojawi się czas trwania połączenia wewnętrznego.
- (Słuchawka 1 i 2)**
Aby zakończyć połączenie wewnętrzne, (Rozmowa).
• Połączenia wewnętrzne można prowadzić w obrębie obszaru zasięgu aktualnej bazy, ale nie ze słuchawkami należącymi do sąsiedniego obszaru.

Interkom nie zadziała w następujących sytuacjach:

- kiedy drugi abonent używa interkomu.
- kiedy drugi abonent zawiesił połączenie zewnętrzne.
- kiedy drugi abonent uczestniczy właśnie w konferencji telefonicznej.

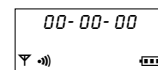
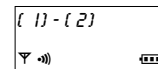
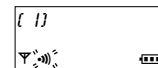
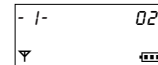

Transfer połączenia z jednej słuchawki do drugiej

Połączenia wewnętrzne można realizować podczas rozmowy na linii miejskiej, co pozwala na transferowanie połączeń między słuchawkami zarejestrowanymi w tej samej bazie.

• Transfer połączenia z zastosowaniem interkomu

Np.: **Słuchawka nr 1** transferuje połączenie zewnętrzne do **Słuchawki nr 2**.

- (Słuchawka nr 1)**
Podczas rozmowy, (Ikona interkomu włączy się.)
• Połączenie zostaje zawieszane.
- (Słuchawka nr 1)** numer **żądaney słuchawki, np.:**
• Będziesz słyszał wewnętrzny zwrotny sygnał dzwonięcia, dopóki drugi abonent nie odbierze.

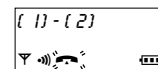



➡ Przywołanie/Interkom

• Transfer połączenia z zastosowaniem interkomu (ciąg dalszy)

3. (Słuchawka nr 2) Kiedy telefon dzwoni,   lub , aby odebrać.

4. (Słuchawka nr 1) Transfer połączenia  

- Transfer został wykonany.
- lub
- aby powrócić do rozmowy na linii zewnętrznej,  .

• Transfer połączenia bez zapowiedzi

Funkcja umożliwia transfer połączenia do innej słuchawki bez konieczności oczekiwania na odebranie wywołania.

Np.: **Słuchawka nr 1** transferuje połączenie do **słuchawki nr 2**

1. (Słuchawka nr 1) Podczas rozmowy,   (Ikona interkomu włączy się.)

- Połączenie zostaje zawieszona.

2. (Słuchawka nr 1)  numer żądanej słuchawki, np.: 

- Dopóki druga słuchawka nie odbierze, będziesz słyszał zwrotny sygnał łączenia wewnętrznego.

3. (Słuchawka nr 1)  .

4. (Słuchawka nr 2) Kiedy telefon dzwoni,  , aby odebrać.

- Transfer został wykonany.
- Jeżeli abonent wywoływanej słuchawki nie odbierze w ciągu 30 sekund, zacznie dzwonić słuchawka wywołująca. Abonent wywołujący może wrócić do rozmowy, naciskając przycisk  (Rozmowa).

dzwonić słuchawka wywołująca. Abonent wywołujący może wrócić do rozmowy,

Konferencja

Podczas trwającej rozmowy, możesz połączyć się wewnętrznie z innym jeszcze użytkownikiem słuchawki i utworzyć konferencję między słuchawkami zarejestrowanymi w tej samej bazie.

1. (Słuchawka nr 1) Podczas rozmowy,   i wprowadź numer żądanej słuchawki, np.: .

- Połączenie zostaje zawieszona.
- Jeżeli nikt nie odbiera,  , aby powrócić do rozmowy.

2. (Słuchawka nr 2) Kiedy telefon dzwoni,   lub  aby odebrać.

3. (Słuchawka nr 1)   aby zestawić konferencję telefoniczną.

4. (Słuchawka nr 1 lub 2)  , aby zakończyć konferencję.

Funkcje specjalne



Jak korzystać z przycisku Pauza

(Dla użytkowników linii podłączonych do centrali abonenckich oraz przy uzyskiwaniu połączeń zamiejscowych)

Jeżeli telefon przyłączony jest do centrali abonenckiej, a także przy uzyskiwaniu połączeń zamiejscowych radzimy nacisnąć przycisk "P" (Po naciśnięciu "P", na wyświetlaczu pojawi się 'P').

Np.: Dostęp do linii miejskiej uzyskuje się przez wybranie 9.

1. i wybierz numer telefonu.

2.

(Po kilku sekundach wyświetlacz zacznie pokazywać czas trwania rozmowy.)

- Jedno naciśnięcie przycisku "P" (Powtarzanie wybierania/Pauza) powoduje wstawienie pauzy. Przeciwdziała to pomyłkom przy powtarzaniu wybierania lub wybieraniu z pamięci.
- Naciśnięcie przycisku "P" (Powtarzanie wybierania/Pauza) więcej razy powoduje wydłużenie pauzy wstawianej między numery.

Czasowe przełączenie na wybieranie tonowe

(Dla użytkowników linii z wybieraniem impulsowym).

*, zanim zaczniesz wprowadzać numer wymagający wybierania tonowego.

- Telefon przełączy się na wybieranie tonowe. Możesz teraz wprowadzić numery umożliwiające dostęp do automatu zgłoszeniowego, bankowych usług elektronicznych, itp. Po rozłączeniu wybieranie powróci do trybu impulsowego.

Dostęp do funkcji specjalnych

Przycisk "R" służy do uzyskiwania dostępu do funkcji specjalnych (opcja), takich jak rozmowa oczekująca. (Po naciśnięciu "R", na wyświetlaczu pojawi się 'F'). W sprawie szczegółowych informacji skontaktuj się z biurem obsługi klienta operatora sieci telefonicznej.

Jeżeli Twój telefon przyłączony jest do centrali abonenckiej, naciśnięcie przycisku "R" umożliwi Ci uzyskanie dostępu do niektórych funkcji centrali, takich jak, na przykład, transfer połączeń wewnętrznych.

➔ Funkcje specjalne

Blokada klawiatury (włączenie)

Funkcja polega na zablokowaniu przycisków klawiatury. Dopóki blokada klawiatury nie zostanie skasowana, możliwe będzie tylko odbieranie połączeń. Możesz odebrać połączenie, naciskając dowolny przycisk 0 do ^{wzr}9, * lub □ (Odbieranie połączeń dowolnym przyciskiem). Upewnij się, że telefon jest w trybie gotowości.

1.   **przez ponad 2 sekundy.**

- Usłyszysz sygnał potwierdzający i klawiatura zostanie zablokowana.
- Na wyświetlaczu pojawi się ikona blokady '—○'.

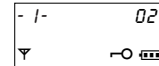

Kasowanie blokady klawiatury

Upewnij się, że telefon jest w trybie gotowości.

1.   **przez ponad 2 sekundy.**

- Ikona blokady '—○' zniknie z wyświetlacza. Blokada została skasowana.

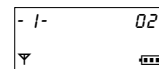

Uwaga:

- Blokada klawiatury ulega skasowaniu także poprzez wyłączenie telefonu
- **Kiedy klawiatura jest zablokowana, nie można wykonać nawet telefonów alarmowych. Pamiętaj, że najpierw trzeba wyłączyć blokadę klawiatury.**

Zestawienie funkcji programowalnych

Słuchawka

Użytkownik może zaprogramować następujące funkcje, korzystając ze słuchawki i pozostając w pobliżu bazy. Szczegółowe informacje o funkcjach znajdują się na wskazanych stronach.

(Stan gotowości)

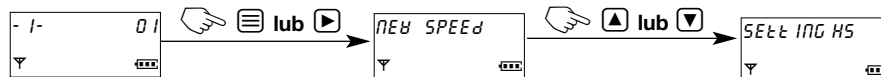

Szczegóły znajdziesz na wskazanych stronach.		
<ul style="list-style-type: none"> • LINE ALARM ▲ ▼ 	<ul style="list-style-type: none"> • SET LINE • SET ALARM 	Nastawianie budzika (str.28) Włączenie / wyłączenie alarmu budzika (str.28)
<ul style="list-style-type: none"> • FINGER OPT ▲ ▼ 	<ul style="list-style-type: none"> • FINGER VOL • EXT FINGER • INT FINGER • PRG ING • ALARM 	Regulacja głośności dzwonka słuchawki (str.29) Wybór rodzaju dzwonka dla zewnętrznych połączeń przychodzących (str.29) Wybór rodzaju dzwonka dla połączeń wewnętrznych (str.29) Wybór rodzaju dzwonka dla sygnalizacji przywołania (str.29) Wybór rodzaju dzwonka dla alarmu budzika (str.29)
<ul style="list-style-type: none"> • TONE OPT ▲ ▼ 	<ul style="list-style-type: none"> • KEY TONE • CALL WAIT ING • RANGE ALARM • BATTERY LOW 	Sygnały potwierdzające - włączenie / wyłączenie (str.30) Sygnał rozmowy oczekującej - włączenie / wyłączenie (str.30) Alarm braku zasięgu - włączenie / wyłączenie (str.30) Sygnalizacja wyczerpania baterii - włączenie / wyłączenie (str.30)
<ul style="list-style-type: none"> • DISPLAY OPT ▲ ▼ 	<ul style="list-style-type: none"> • STANDBY MODE • RLH MODE 	Wyświetlacz w stanie gotowości (str.31) (Numer bazy, numer słuchawki, zegar lub pusty ekran) Wyświetlacz w stanie rozmowy (str.31) (Czas trwania rozmowy lub numer telefonu)
<ul style="list-style-type: none"> • CALL OPT ▲ ▼ 	<ul style="list-style-type: none"> • CALLBAR • DIRECT PD • SET DIRECT 	Blokada połączeń wychodzących (str.33) Numer gorącej linii (str.32) Gorąca linia - włączenie / wyłączenie (str.33)
<ul style="list-style-type: none"> • OTHER OPT ▲ ▼ 	<ul style="list-style-type: none"> • HSP IN CHANGE • RUED RLH • BATTERY TYPE 	Zmiana kodu PIN słuchawki (str.35) Odbiór automatyczny - włączenie / wyłączenie (str.34) Wybór rodzaju baterii (str.34)
<ul style="list-style-type: none"> • REGISTRATION ▲ ▼ 	<ul style="list-style-type: none"> • REG SET HS • CANCEL BASE 	Rejestracja słuchawki w bazie (str.36) Kasowanie bazy (str.37)
<ul style="list-style-type: none"> • SELECT BS ▲ ▼ 		Wybór bazy (str.38)
<ul style="list-style-type: none"> • RESET HS ▲ ▼ 		Zerowanie słuchawki (str.39)

Rodział 3

Uwaga:

- Aby w czasie programowania cofnąć się do poprzedniego kroku, .
- Aby opuścić tryb programowania w dowolnej chwili, .

Programowanie budzika

W menu budzika znajdują się następujące operacje:

- **Ustawienie alarmu budzika (SEt t INE).**
- **Włączenie / wyłączenie alarmu budzika (SEt ALARŃ).** (Można ustawić dzwonienie budzika codziennie, jednorazowo lub wyłączyć budzik.).

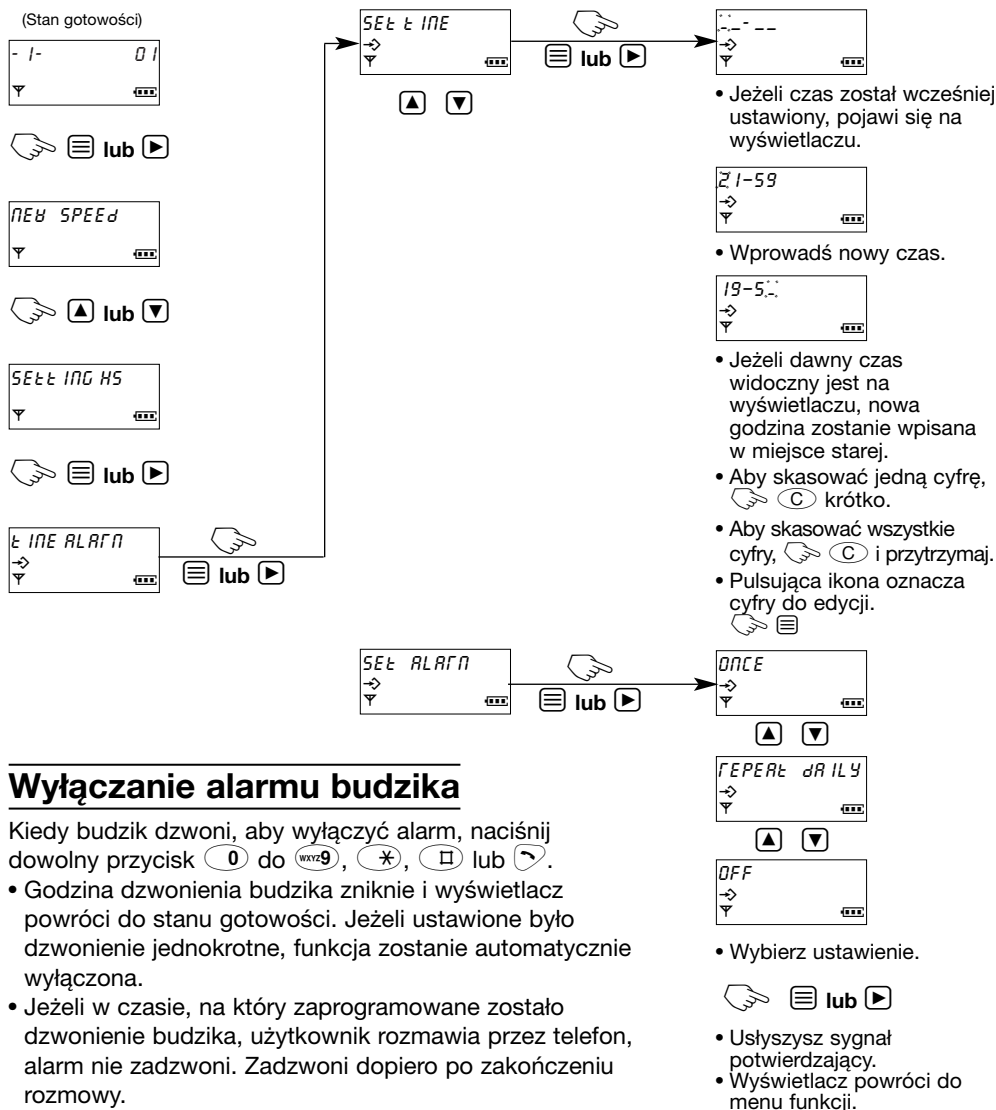

Wyłączanie alarmu budzika

Kiedy budzik dzwoni, aby wyłączyć alarm, naciśnij dowolny przycisk (0 do 9), *, # lub >.

- Godzina dzwonięcia budzika zniknie i wyświetlacz powróci do stanu gotowości. Jeżeli ustawione było dzwonienie jednokrotne, funkcja zostanie automatycznie wyłączona.
- Jeżeli w czasie, na który zaprogramowane zostało dzwonienie budzika, użytkownik rozmawia przez telefon, alarm nie zadzwoni. Zadzwoni dopiero po zakończeniu rozmowy.

Uwaga:

- Aby w czasie programowania cofnąć się do poprzedniego kroku, < .
- Aby opuścić tryb programowania w dowolnej chwili, .

Programowanie opcji dzwonka

W menu dzwonka znajdują się następujące operacje:

- Regulacja głośności dzwonka słuchawki (*F INGEF UOL*) (6 poziomów głośności oraz wyłączenie (*F INGEF OFF*)).
 - Wybór rodzaju dzwonka dla zewnętrznych połączeń przychodzących (*EHŁ F INGEF*).
 - Wybór rodzaju dzwonka dla połączeń wewnętrznych (*INŁ F INGEF*).
 - Wybór rodzaju dzwonka dla sygnalizacji przywołania (*PAG ING*).
 - Wybór rodzaju dzwonka dla alarmu budzika (*ALAFN*).
- (20 rodzajów dzwonka).

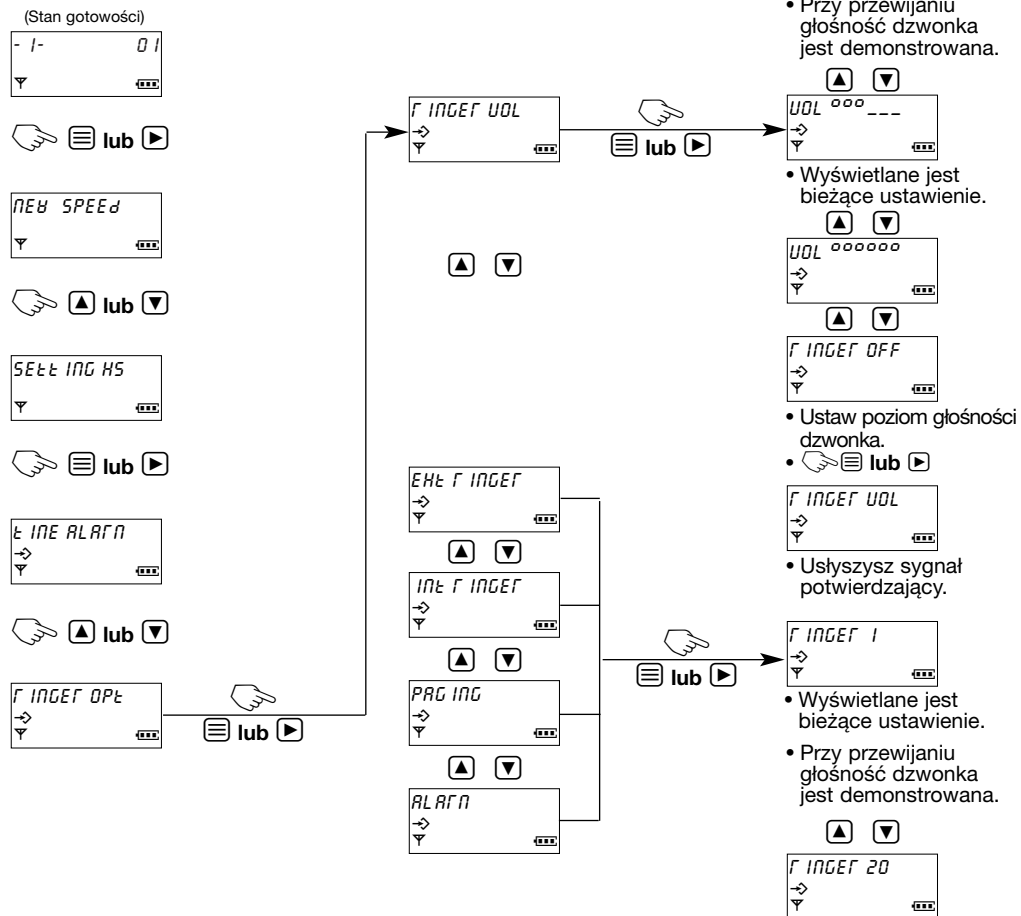

Uwaga:

- Aby w czasie programowania cofnąć się do poprzedniego kroku, .
- Aby opuścić tryb programowania w dowolnej chwili, .

Programowanie opcji sygnalizacyjnych

W menu opcji sygnalizacyjnych znajdują się następujące operacje:

- **Sygnaly potwierdzające - włączenie / wyłączenie (hEY tONE) (ON/OFF).**
Użytkownik może zdecydować, czy słuchawka będzie emitować dźwięki, czy nie (np.: tony przycisków, sygnał potwierdzający, sygnał błędu.)
- **Sygnał rozmowy oczekującej - włączenie / wyłączenie (CALL WAIt ING) (ON/OFF).**
Jeżeli podczas rozmowy między dwiema słuchawkami, nadejdzie połączenie miejskie, abonent usłyszy sygnał rozmowy oczekującej.
- **Alarm braku zasięgu - włączenie / wyłączenie (RANGE ALARn) (ON/OFF).**
Użytkownik może włączyć lub wyłączyć sygnał informujący o braku zasięgu.
- **Sygnalizacja wyczerpania baterii - włączenie / wyłączenie (bAttERy LOw) (ON/OFF).**
Użytkownik może włączyć lub wyłączyć sygnał informujący o wyczerpaniu baterii.

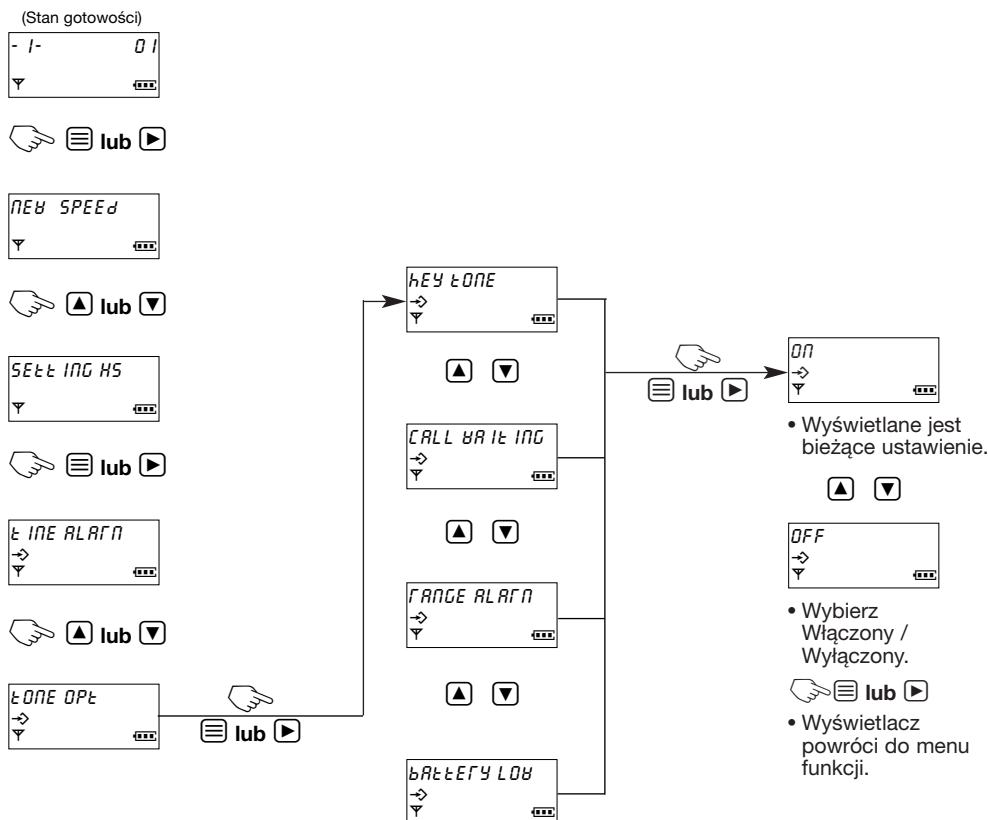

Uwaga:

- Aby w czasie programowania cofnąć się do poprzedniego kroku, .
- Aby opuścić tryb programowania w dowolnej chwili, .

Programowanie opcji wyświetlacza

W menu opcji wyświetlacza znajdują się następujące operacje:

- **Wyświetlacz w stanie gotowości (StANdbY NOdE).**

W trybie gotowości wyświetlacz może pokazywać: numer bazy (**bS NO**), numer słuchawki (**HS NO**), zegar (**CLOCk**) lub żadnych wskazań (**OFF**).

- **Wyświetlacz w stanie rozmowy (tALh NOdE).**

W trybie rozmowy wyświetlacz może pokazywać czas trwania rozmowy (**tALh t INE**) lub numer telefonu (**PHONE NO**).

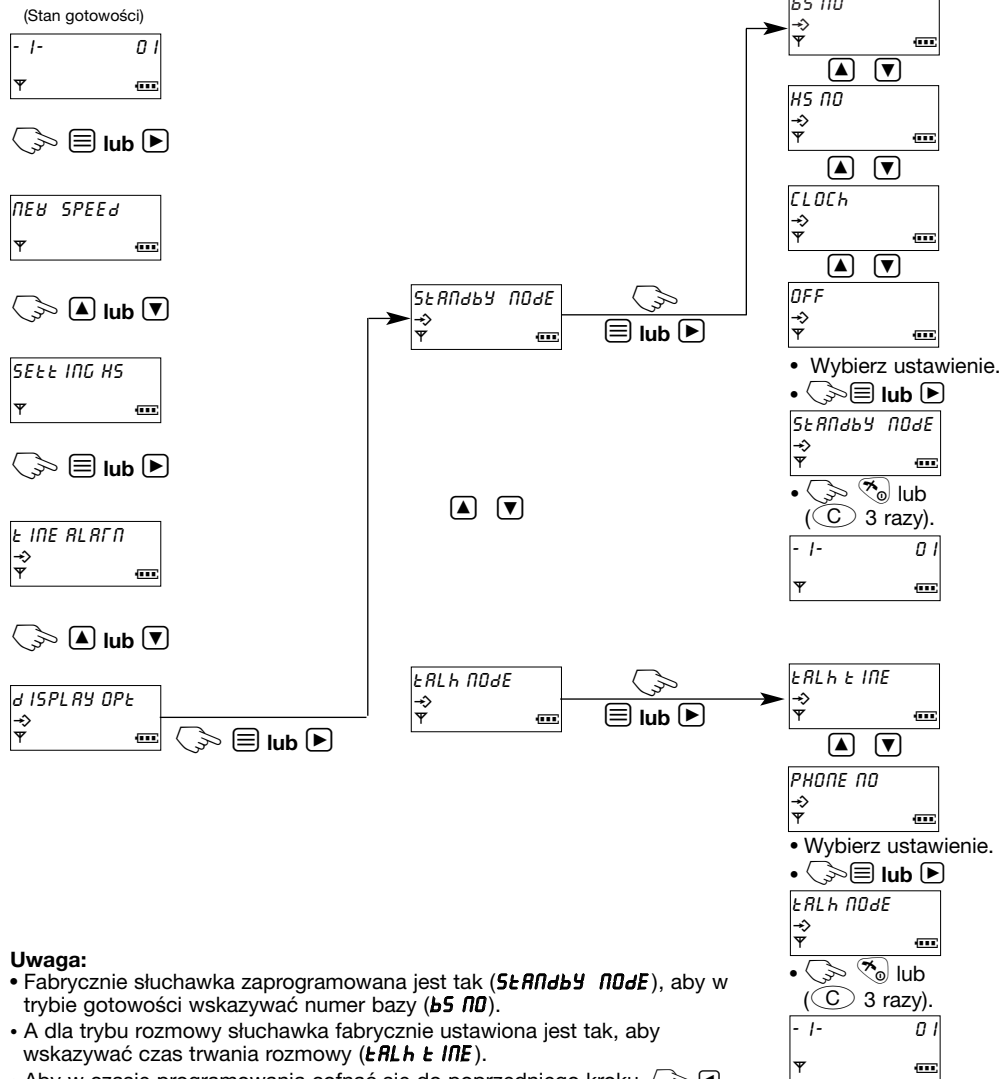

Uwaga:

- Fabrycznie słuchawka zaprogramowana jest tak (**StANdbY NOdE**), aby w trybie gotowości wskazywać numer bazy (**bS NO**).
- A dla trybu rozmowy słuchawka fabrycznie ustawiona jest tak, aby wskazywać czas trwania rozmowy (**tALh t INE**).
- Aby w czasie programowania cofnąć się do poprzedniego kroku, .
- Aby opuścić tryb programowania w dowolnej chwili, .

Programowanie opcji uzyskiwania połączeń

W menu opcji uzyskiwania połączeń znajdują się następujące operacje:

- **Blokada wyjścia (CALL bARI)** (patrz str. 33)
- **Numer gorącej linii (d IFEŁŁ NO)**. W pamięci telefonu można zachować numer gorącej linii, który wybierany będzie od razu po naciśnięciu . Połączenia przychodzące będą odbierane normalnie.
- **Gorąca linia - włączenie / wyłączenie (SEŁŁ d IFEŁŁ) (ON/OFF)** (patrz str. 33)

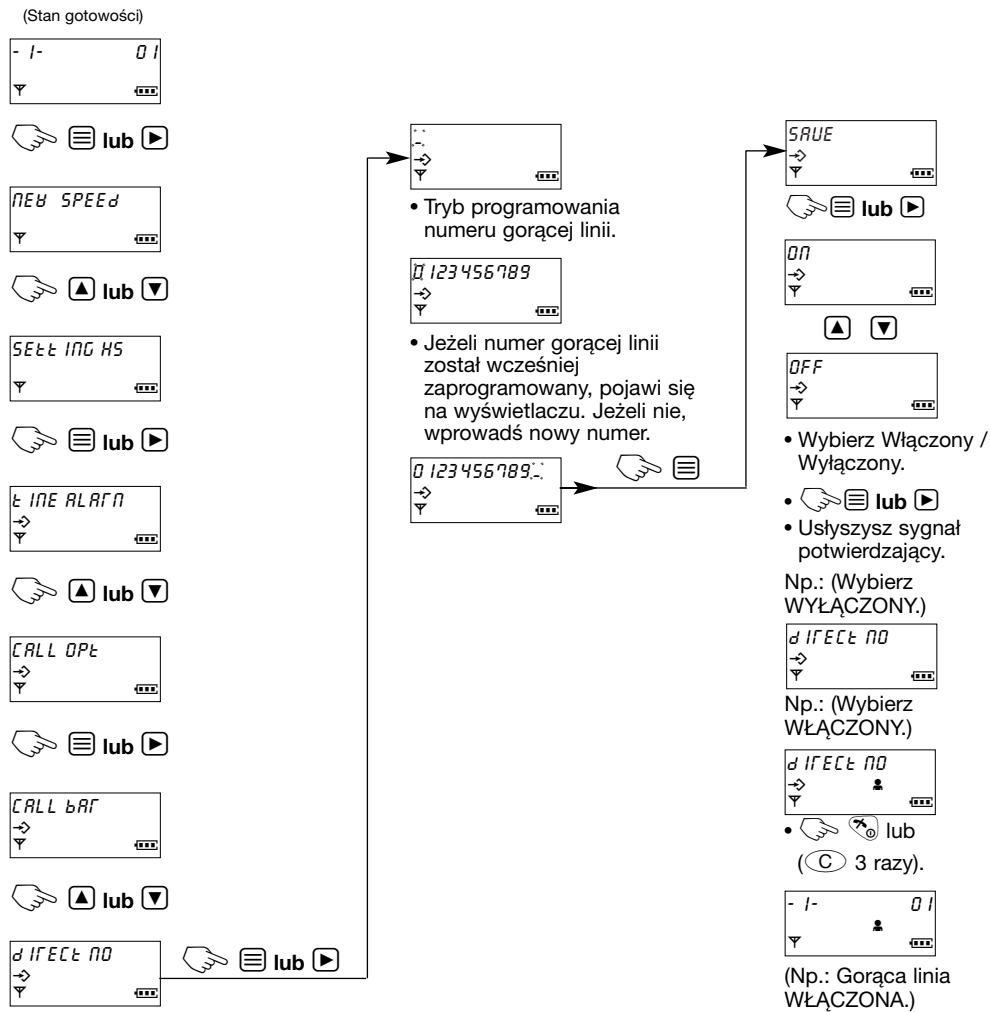

Uwaga:

- Aby w czasie programowania cofnąć się do poprzedniego kroku, (za wyjątkiem edycji numeru)
- Aby opuścić tryb programowania w dowolnej chwili, .

- **Blokada wyjścia** (blokada uniemożliwia komukolwiek uzyskanie połączenia z Twojej słuchawki, z wyjątkiem numerów alarmowych). Połączenia przychodzące odbierane są normalnie (**CALL bARF**).
- **Gorąca linia - włączenie / wyłączenie (SEt d IFECt) (ON/OFF).**

(Stan gotowości)

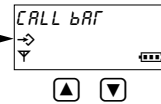
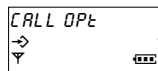
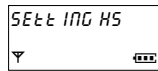
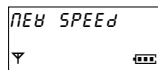

Patrz „Numer gorącej linii” na str.32.

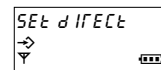

- Wprowadź numer PIN (4 cyfry).

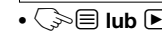
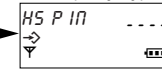

- Usłyszysz sygnał potwierdzający.

- Jeżeli ustawisz WŁĄCZONY, na wyświetlaczu pojawi się ikona '🔒'.

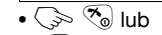
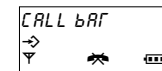

- (C) 3 razy).

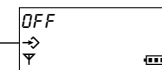
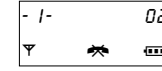

- Wybierz Włączony / Wyłączony.

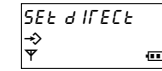

- (Wyświetlacz po wyłączeniu funkcji.)



- Po włączeniu funkcji, na wyświetlaczu pojawi się ikona gorącej linii.

- (C) 3 razy).

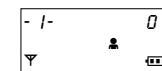

Uwaga:

- Aby w czasie programowania cofnąć się do poprzedniego kroku, .
- Aby opuścić tryb programowania w dowolnej chwili, .

Programowanie innych opcji

W menu innych opcji znajdują się następujące operacje:

- **Zmiana kodu PIN słuchawki (HSP IN CHANGE).** Fabrycznie ustawiony PIN, to 0000.
- **Odbiór automatyczny - włączenie / wyłączenie (AUŁD ŁALh).**

Po włączeniu funkcji Automatycznego odbioru, będziesz odbierał połączenia przez podniesienie słuchawki do ucha, bez konieczności naciskania . Jeżeli chcesz korzystać z tej funkcji, należy ją włączyć. Fabrycznie funkcja jest wyłączona. Jeżeli jednak pragniesz sprawdzać numer wywołującego abonenta przed odebraniem połączenia, pozostaw funkcję wyłączoną.

- **Wybór rodzaju baterii (bAŁŁEŁY ŁYPE).**

Na wyposażeniu telefonu znajdują się dwie odnawialne baterie niklowo-metalowo-wodorkowe (Ni-MH). Sprawdź, czy rodzaj baterii ustawiony jest na Ni-MH. W przeciwnym razie moc baterii nie będzie prawidłowo wyświetlana.

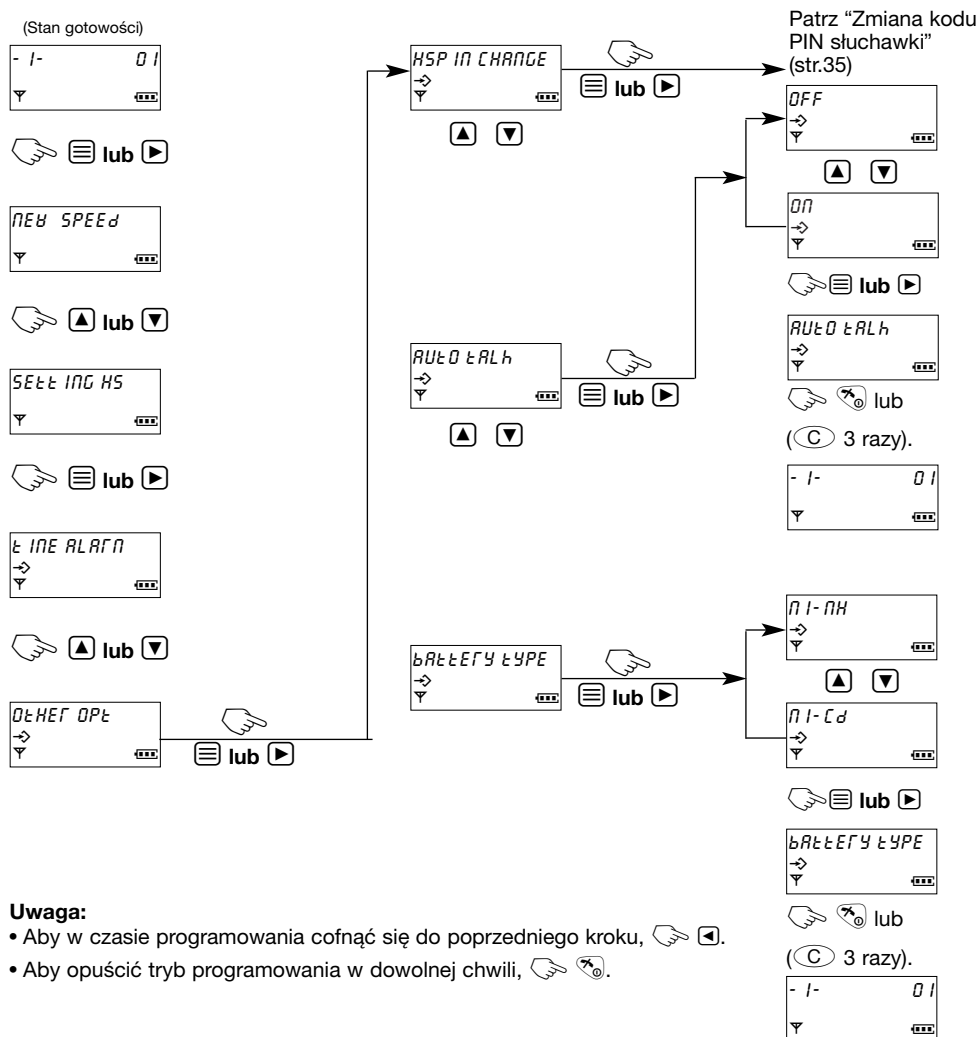

• Zmiana kodu PIN słuchawki (*HSP IN CHANGE*)

- Użytkownik może zaprogramować 4-cyfrowe hasło. Fabrycznie ustawiono 0000. Zmiana hasła może zabezpieczyć telefon przed osobami nieuprawnionymi.

(Stan gotowości)

- 1- 01

☞ ☰ lub ▶

NEW SPEED

☞ ▲ lub ▼

SEEKING HS

☞ ☰ lub ▶

LINE ALARM

☞ ▲ lub ▼

DEF DEF OPT

☞ ☰ lub ▶

HSP IN CHANGE

☞ ☰ lub ▶

• Wprowadź aktualny kod PIN. Jeżeli PIN jest nieprawidłowy, usłyszysz sygnał błędu.

OLD PIN ----

☞

• Wprowadź nowy PIN (4 cyfry).

NEW PIN ----

☞

Uwaga: Numer PIN nie pojawia się na wyświetlaczu. Zamiast cyfr w trakcie wprowadzania zobaczysz symbol -.

NEW PIN ----

☞

• Wprowadź nowy PIN jeszcze raz (*NEW PIN*).

• Jeżeli PIN jest nieprawidłowy, usłyszysz sygnał błędu. Wyświetlacz wróci do ekranu (*NEW PIN*). Jeżeli PIN jest poprawny, usłyszysz sygnał potwierdzający.

HSP IN CHANGE

☞

• ☞ ☞ lub (C) 3 razy aby powrócić do trybu gotowości.

UWAGA: Kiedy już hasło zostanie zaprogramowane, nie będzie można go sprawdzić. Dlatego radzimy zapisać gdzieś wprowadzone hasło. Jeżeli zapomnisz hasła, skontaktuj się z najbliższym punktem serwisowym Panasonic.

Rejestracja

• Rejestracja słuchawki w bazie (FEG 15ŁEF H5)

Słuchawka dostarczona razem z bazą jest już zarejestrowana. Jeżeli zakupisz dodatkową słuchawkę / bazę, przed uruchomieniem, należy przeprowadzić poniższą procedurę.



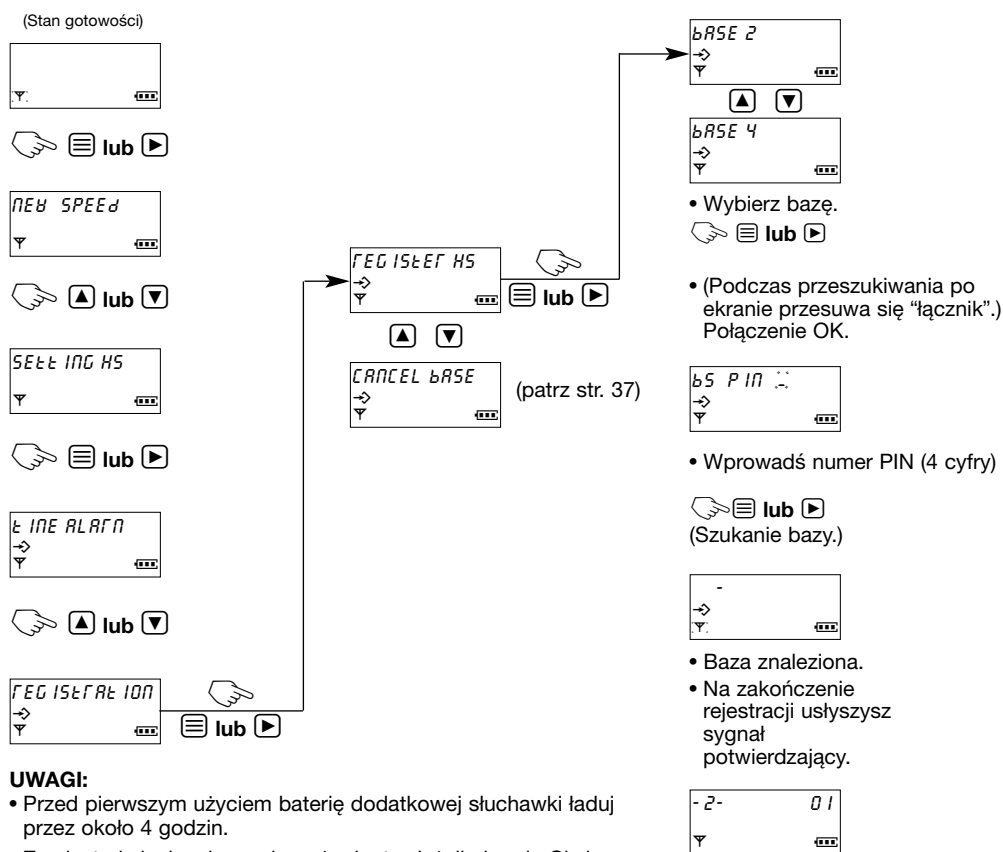

 i przytrzymaj  na bazie przez 10 sekund. Usłyszysz sygnał potwierdzający.



UWAGI:

- Przed pierwszym użyciu baterię dodatkowej słuchawki ładuj przez około 4 godzin.
- Zarejestruj słuchawkę w ciągu 1 minuty. Jeżeli nie uda Ci się zarejestrować w ciągu 1 minuty,  na słuchawce, aby wyłączyć tryb programowania. Następnie rozpocznij rejestrację od nowa.
- Wszystkie połączenia (wychodzące i przychodzące) przeprowadzane są wyłącznie za pośrednictwem bazy widocznej na wyświetlaczu (nawet, jeżeli zasięg fal radiowych pokrywa się z zasięgiem sąsiedniej bazy).

Uwaga:

- Aby w czasie programowania cofnąć się do poprzedniego kroku,  .
- Aby opuścić tryb programowania w dowolnej chwili,  .

• Kasowanie bazy (CANCEL bASE)

Jeżeli słuchawka znajduje się w innym obszarze zasięgu i/lub jest wyłączona podczas "Kasowania słuchawki", poprzedni numer bazy nadal pozostanie w pamięci skasowanej słuchawki.

Dlatego też musisz usunąć numer bazy zarejestrowany w **skasowanej słuchawce**, wykonując czynności przedstawione poniżej.

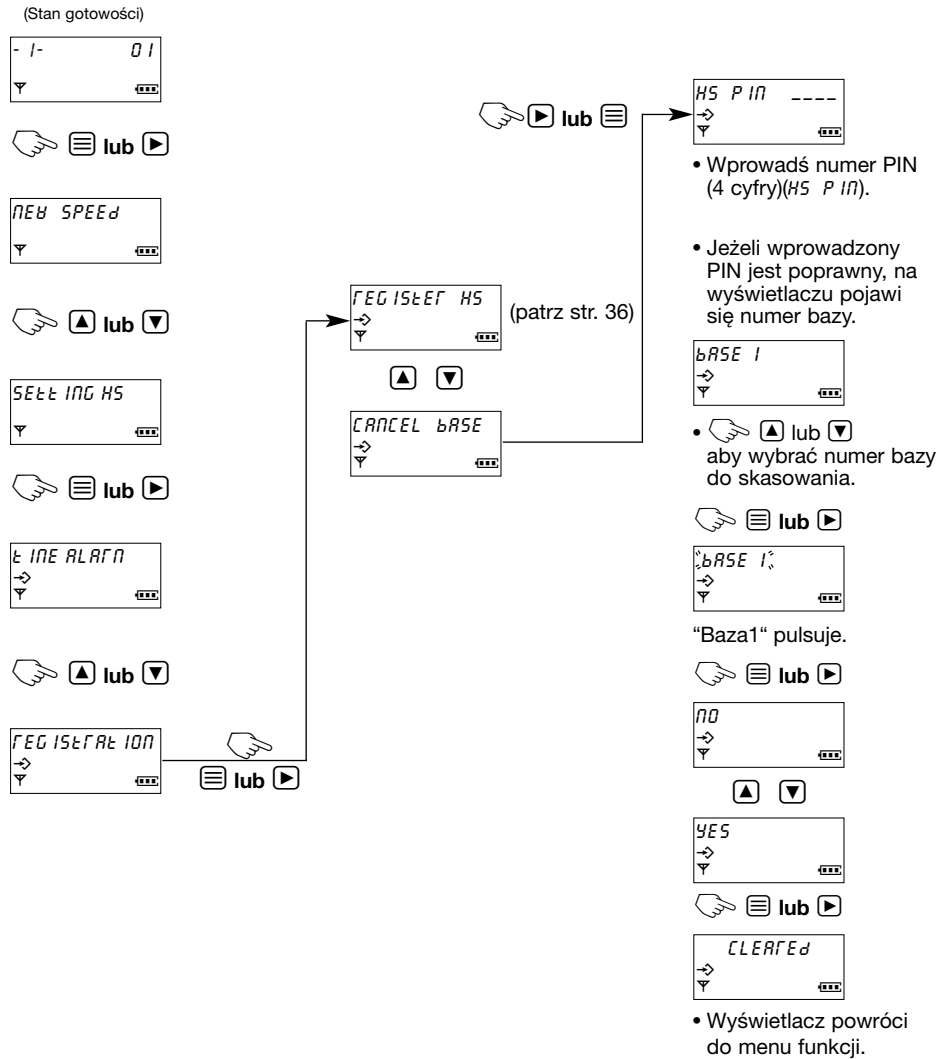

Uwaga:

- Aby w czasie programowania cofnąć się do poprzedniego kroku, .
- Aby opuścić tryb programowania w dowolnej chwili, .

Wybór bazy (SELECT b5)

• Automatyczny dostęp do bazy (AUTO)

Słuchawka automatycznie wybiera zarejestrowaną bazę.

- Kiedy słuchawka przemieszcza się w obszar zasięgu innej bazy, gubi kontakt z poprzednią bazą i automatycznie uzyskuje dostęp do obszaru nowej bazy.
- Jeżeli słuchawka znajduje się w obszarze, na który nakładają się zasięgi fal radiowych kilku stacji bazowych, słuchawka skorzysta z najbliższej bazy.

• Dostęp do wybranej bazy. (BASE 1)

Można wybrać tylko jedno z zarejestrowanych urządzeń bazowych (1 do 4) (SELECT b5).

- Użytkownik może wybrać bazę/linię telefoniczną, za pośrednictwem której będzie uzyskiwał i odbierał połączenia.

Fabrycznie ustawiony jest "Automatyczny dostęp do bazy". Aby wybrać bazę, wykonaj poniższą procedurę.

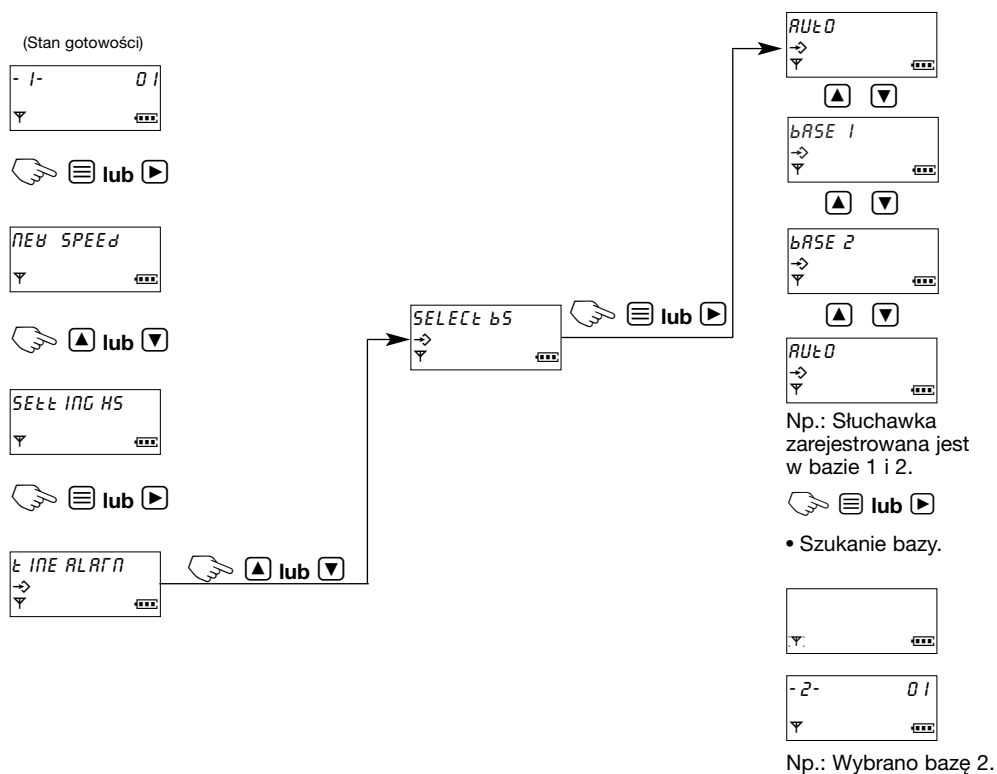

Uwaga:

- Aby w czasie programowania cofnąć się do poprzedniego kroku, .
- Aby opuścić tryb programowania w dowolnej chwili, .

Zerowanie słuchawki (RESET HS)

Funkcja pozwala na skasowanie niżej wymienionych ustawień za pomocą jednej operacji. Wszystkie wartości powrócą do ustawienia fabrycznego.

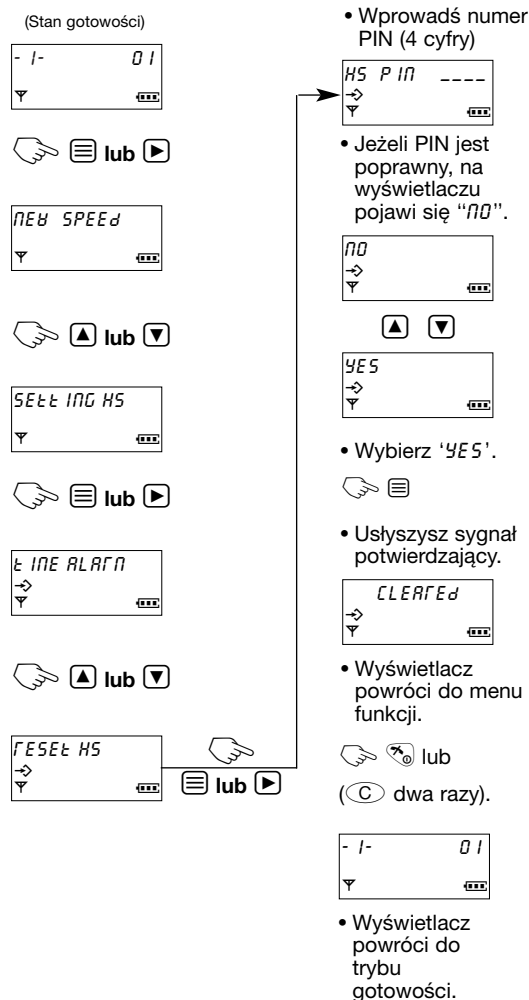

Funkcja	Ustawienie fabryczne
Alarm budzika	WYŁĄCZONY
Godzina alarmu	Kasuj
Głośność dzwonka w słuchawce	3
Dzwonek słuchawki dla połączeń zewnętrznych.	1
Dzwonek słuchawki dla połączeń wewnętrznych	1
Dzwonek słuchawki dla sygnalizacji przywołania	1
Dzwonek słuchawki dla alarmu budzika	1
Tony i sygnały	WŁĄCZONY
Sygnal rozmowy oczekującej	WŁĄCZONY
Alarm braku zasięgu	WYŁĄCZONY
Alarm wyczerpania baterii	WŁĄCZONY
Informacja na wyświetlaczu w trybie gotowości	Numer bazy
Informacja na wyświetlaczu trybie rozmowy	Czas trwania rozmowy
Blokada połączeń wychodzących	WYŁĄCZONA
Tryb gorącej linii	WYŁĄCZONY
Numer gorącej linii	Brak
Hasło słuchawki	0000
Odbiór automatyczny	WYŁĄCZONY
Dostęp do bazy	Automatyczny
Głośność w słuchawce	2
Pamięć podręczna	Czysta

Uwaga:

- Aby w czasie programowania cofnąć się do poprzedniego kroku, .
- Aby opuścić tryb programowania w dowolnej chwili, .

Funkcje programowalne (na bazie)

Dzwonienie słuchawek

Można wybrać jedną z trzech opcji dzwonienia. Kiedy przychodzi połączenie:

- wszystkie słuchawki dzwonią. "Wszystkie słuchawki"
- dzwoni wyznaczona słuchawka (słuchawki). "Wybrana słuchawka"
- wybrana słuchawka zadzwoni najpierw. Potem, jeżeli połączenie nie zostanie odebrane, zadzwonią wszystkie pozostałe słuchawki, "Określona, a potem wszystkie słuchawki".

Fabrycznie ustawione jest dzwonienie wszystkich słuchawek. Aby zmienić ustawienie, wykonaj poniższą procedurę.

(Stan gotowości)



1. Wybierz "wszystkie słuchawki".



- Wprowadź numer PIN (4 cyfry).



- W tym trybie dzwonią "wszystkie słuchawki".

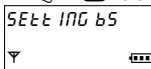

- Usłyszysz sygnał potwierdzający.
- Wyświetlacz powróci do menu funkcji.

2. Wybierz "określona słuchawka".



- Wprowadź numer PIN (4 cyfry).

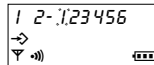

- Aktualnie wybrana słuchawka pulsuje.

Hand icon pointing to a circled number 1 and a circled number 6 with 'MNO' above it, followed by the text: "aby wybrać słuchawkę."

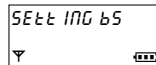

- Usłyszysz sygnał potwierdzający.
- Wyświetlacz powróci do menu funkcji.

3. Wybierz "Określona, a potem wszystkie słuchawki".



- Wprowadź numer PIN (4 cyfry).

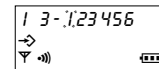

- Aktualnie wybrana słuchawka pulsuje.



aby wybrać słuchawkę.

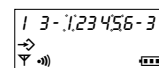
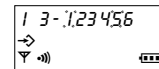

- Aktualnie ustawiona ilość dzwonek pojawi się na wyświetlaczu.



aby wybrać ilość dzwonek.

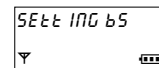
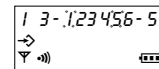

- Usłyszysz sygnał potwierdzający.
- Wyświetlacz powróci do menu funkcji.



Regulacja poziomu głośności dzwonka w bazie

Dostępne są 4 poziomy głośności. Fabrycznie ustawiony jest poziom ŚREDNIO. Po wyłączeniu dzwonka baza nie będzie dzwoniła.

Ustawienie sposobu wybierania

Sposób wybierania można ustawić na impulsowy lub tonowy. Jeżeli używasz linii z wybieraniem tonowym, ustaw wybieranie tonowe. Jeżeli używasz linii z wybieraniem impulsowym, ustaw wybieranie impulsowe. Fabrycznie telefon ustawiony jest na wybieranie tonowe.

Nastawianie zegara

Aby nastawić zegar, skorzystaj z przedstawionej niżej procedury. Zegar może być widoczny na wyświetlaczu w trybie gotowości (patrz str.31). Po awarii zasilania zegar należy ustawić ponownie. Może upłynąć minuta zanim po ustawieniu zegar pojawi się na wyświetlaczu.

(Stan gotowości)

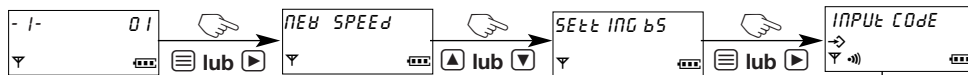

• Wybierz poziom głośności dzwonka.

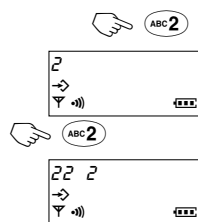

Na wyświetlaczu pojawi się bieżące ustawienie.

- Wprowadź **0** - DEF **3**, aby wybrać poziom głośności.
- 0=Dzwonek wyłączony
- 1=Cicho
- 2=Rednio
- 3=Głośno
- (Przy wybieraniu poziomu głośność będzie demonstrowana.)

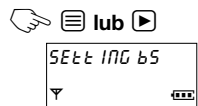

- Usłyszysz sygnał potwierdzający.
- Wyświetlacz powróci do menu funkcji.

• Nastawianie zegara.

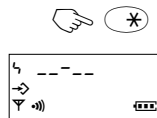

- Jeżeli zegar był już nastawiony, to czas pojawi się na wyświetlaczu.

Wprowadź nowy czas (4 cyfry). Np.: **1**

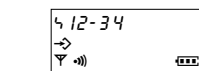

- Usłyszysz sygnał potwierdzający.
- Wyświetlacz powróci do menu funkcji.

• Ustal sposób wybierania (tonowo / impulsowo).

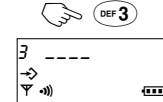

Wprowadź numer PIN (4 cyfry)

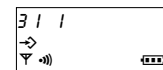
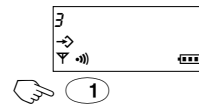

Wyświetlane jest bieżące ustawienie.

- Wprowadź **1** - ABC **2**, aby określić sposób wybierania.
- 1=wybieranie tonowe
- 2=wybieranie impulsowe

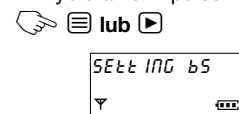

- Usłyszysz sygnał potwierdzający.
- Wyświetlacz powróci do menu funkcji.

➡ Funkcje programowalne (na bazie)

Programowanie kodu PIN bazy

Użytkownik może zaprogramować 4-cyfrowy PIN dla bazy. Fabryczny PIN, to 0000. Zmiana hasła uniemożliwi osobom nieupoważnionym korzystanie z Twojego telefonu.

Programowanie długości pauzy

W zależności od wymogów centrali abonenckiej można ustawić długość pauzy na 3 lub 5 sekund. Fabrycznie ustawiona pauza ma 3 sekundy.

Kasowanie słuchawki

Każda słuchawka może skasować sama siebie lub inną słuchawkę.

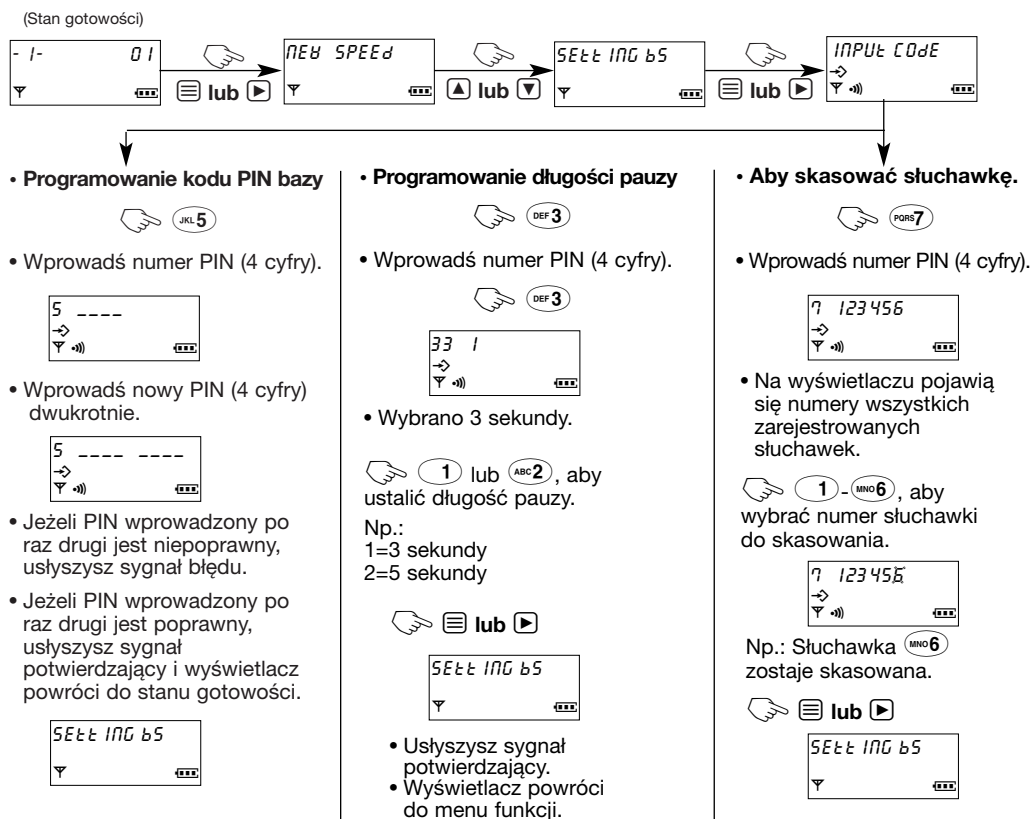

UWAGA: Kiedy już hasło zostanie zaprogramowane, nie będzie można go sprawdzić. Dlatego radzimy zapisać gdzieś wprowadzone hasło. Jeżeli zapomnisz hasła, skontaktuj się z najbliższym punktem serwisowym Panasonic.

Restrykcje

Dla każdej słuchawki można wprowadzić restrykcje, które uniemożliwią uzyskiwanie połączeń ze wskazanymi numerami. Po zachowaniu w pamięci, nie będzie można wybrać wszystkich numerów telefonicznych rozpoczynających się od cyfr objętych restrykcją. Na przykład, jeżeli restrykcja dotyczy "00", nie będzie można uzyskiwać połączeń międzynarodowych.

Dla wybranej słuchawki (słuchawek) można wyznaczyć maksimum 6 zabronionych numer w (do 8 cyfr). Przy programowaniu należy wyznaczyć słuchawki objęte restrykcją i zabronione numery. Fabrycznie funkcja jest WYŁĄCZONA.

(Stan gotowości)



• Aby wprowadzić restrykcje

1.

2. Wprowadź numer PIN (4 cyfry).

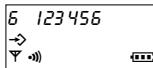

• Na wyświetlaczu pojawią się numery wszystkich zarejestrowanych słuchawek.

3. do , aby wybrać słuchawkę, której chcesz wprowadzić restrykcje.

• Numer wybranej słuchawki pulsuje.

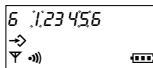

4.

5. Wprowadź zabroniony numer (maksimum 8 cyfr).

• Jeżeli pomylisz się,

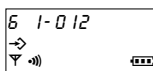

Np.: 012

6.

• Usłyszysz sygnał potwierdzający.

• Aby kontynuować wprowadzanie numerów, wpisz następny numer i .

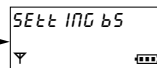

- Usłyszysz sygnał potwierdzający.
- Wyświetlacz powróci do menu funkcji.

Jak skasować słuchawkę objętą restrykcjami

Wykonaj kroki 1 do 2, a potem wprowadź numer słuchawki, którą chcesz skasować. Na zakończenie , a potem , aby powrócić do trybu gotowości.

Jak skasować zabronione numery

Wykonaj kroki 1 do 3, a potem wybierz zabroniony numer, który chcesz skasować, naciskając . Potem . Aby zakończyć, , a potem , aby powrócić do trybu gotowości.

Kiedy wybierzesz zastrzeżony numer, linia zostanie rozłączona, a wybrany numer będzie migał na wyświetlaczu. Np.: Numer "00" jest zastrzeżony.



➡ Funkcje programowalne (na bazie)

Automatyczne trasowanie połączeń

Automatyczne trasowanie połączeń, to funkcja polegająca na wyborze najtańszej taryfy przy uzyskiwaniu połączeń zamiejscowych.

1. Po udostępnieniu specjalnego kodu przez centralę miejską, (dostępnych jest 5 serwisów połączeniowych) należy zarejestrować kod wiodący taryfy
2. Następnie zachowaj numery kierunkowe (do 25 numerów) – taryfa 2-go serwisu połączeniowego jest tańsza od pierwszej.
3. Po wybraniu jednego z zaprogramowanych numerów kierunkowych, zastosowany zostanie 2-gi numer dostępowy. Jeśli nie zapiszesz w pamięci żadnego kodu kierunkowego, to wszystkie numery telefoniczne będą wybierane z użyciem drugiego kodu dostępowego.

Przykład Kod wiodący drugiej taryfy: 01163 (Druga taryfa jest tańsza.)

Numer kierunkowy: 0451

Wybierany numer: 0451-12345 → Numer wysłany: 01163-0451-12345.

Wybierany numer: 0531-12345 → Numer wysłany: 0531-12345.

- Przy wybieraniu numeru kierunkowego nie rób długiej pauzy między cyframi. Jeżeli między cyframi wystąpią zbyt długie przerwy, włączy się sygnał zajętości i nie wybierzesz numeru.

Aby uzyskać informacje o możliwościach korzystania z tej funkcji, skontaktuj się z operatorem sieci telefonicznej.

Zachowywanie numerów dostępowych

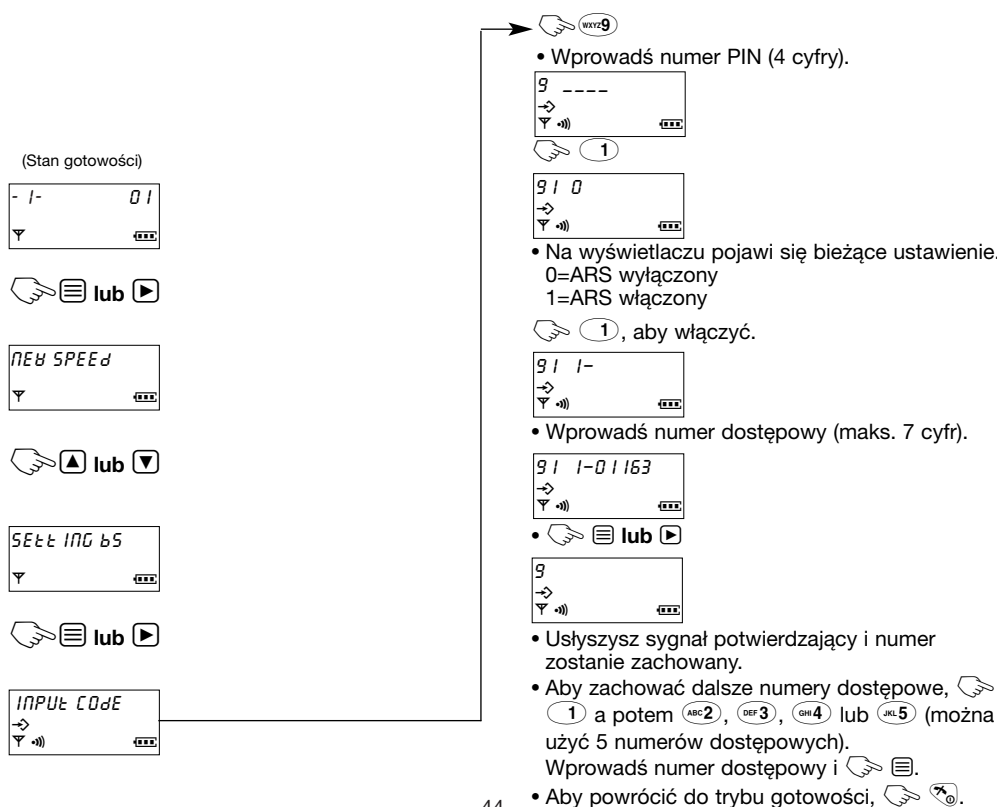

Automatyczne trasowanie połączeń ciąg dalszy

• Zachowywanie numerów kierunkowych.

• Przyporządkowywanie numerów dostępowych do numerów kierunkowych – Dla każdego numeru kierunkowego użytkownik może wybrać indywidualny numer dostępowy.

(Stan gotowości)



Zachowywanie numerów kierunkowych



- Wprowadź numer PIN (4 cyfry).



- Wprowadź numer kierunkowy.

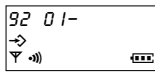

- Wprowadź numer kierunkowy.

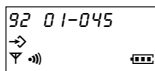

- lub **lub** **▶**

- 1-y numer kierunkowy został zachowany.
2-gi numer kierunkowy pojawi się na wyświetlaczu.

- Wprowadź numer kierunkowy.

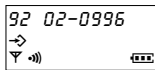

- lub **lub** **▶**

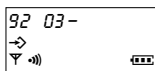

- 3-ci numer kierunkowy pojawi się na wyświetlaczu.
Wprowadź numer kierunkowy, jeśli potrzebujesz.
(Można zachować 25 numerów.)

- lub **lub** **▶**



- Usłyszysz sygnał potwierdzający i ustawienie zostanie zachowane w pamięci.

Przyporządkowywanie numerów dostępowych do numerów kierunkowych



- Wprowadź numer PIN (4 cyfry).

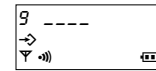

- Wprowadź numer kierunkowy.

- Pojawi się 1-y indeks numeru kierunkowego.

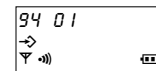

- lub **lub** **▼**, aby wybrać numer porządkowy kierunku.

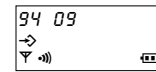

- lub **lub** **▶**

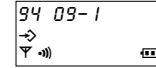

- Wybrany numer dostępowy zostanie wyświetlony (fabrycznie 1).

- **1** do **JKL 5**, aby zmienić kod dostępu.

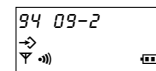

- lub **lub** **▶**

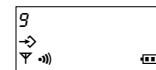

- Usłyszysz sygnał potwierdzający.

➔ Funkcje programowalne (na bazie)

Zerowanie bazy

Funkcja pozwala na skasowanie jedną operacją niżej wymienionych ustawień bazy. Ustawienia powrócą do wartości fabrycznych.

W tabeli przedstawiono ustawienia fabryczne poszczególnych funkcji bazy:

Funkcja	Ustawienie fabryczne
Wybór dzwonka	Wszystkie słuchawki
Sposób wybierania	Wybieranie tonowe
Długość pauzy	3 sekundy
Programowanie ARS	WYŁĄCZONE
Kod wiodący automatycznego trasowania połączeń	Brak
Numer kierunkowy	Brak
Słuchawka (słuchawki) objęte restrykcjami	Brak
Numer (numery) objęte restrykcjami	Brak
Kod PIN bazy	0000
Głośność dzwonka bazy	ŚREDNIA
Zegar	Brak

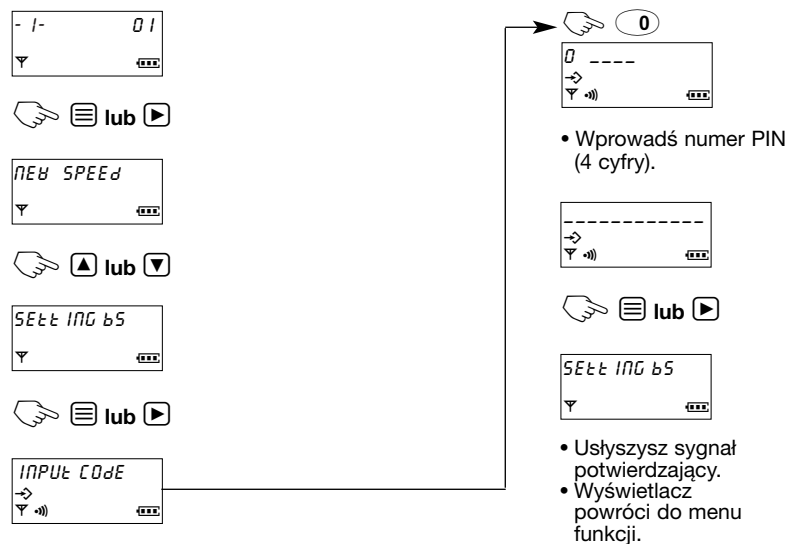

Opcje obudowy



Użytkownik może zmienić wygląd swojego telefonu poprzez wymianę obudowy.

1. Zdejmij osłonę baterii, naciskając na strzałki i jednocześnie przesuwaną ją. Wyjmij baterie.
2. Wymienna obudowa blokowana jest za pomocą prawej i lewej klapki. Odblokuj jedną z kłapek, naciskając poziomo ① i pionowo ② i pociągnij obudowę nieco w dół ③, ④, jak pokazuje ilustracja.

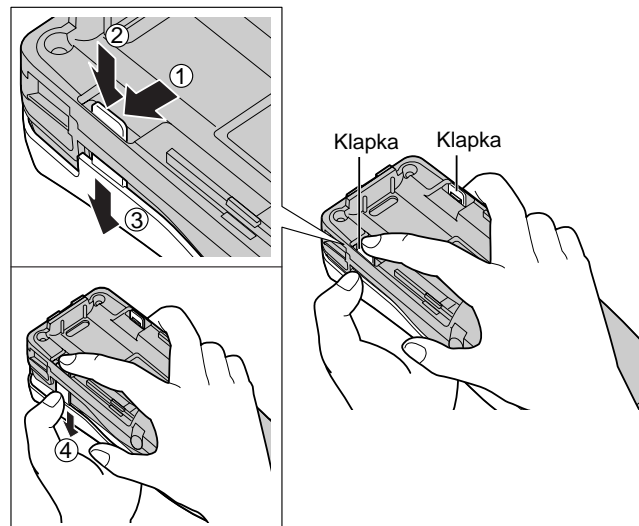

3. Odblokuj drugą klapkę, naciskając poziomo ① i pionowo ② i pociągnij obudowę nieco w dół ③ w taki sam sposób. Zdejmij całkowicie obudowę.

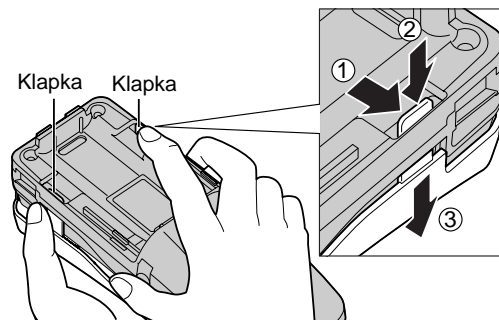

➔ Opcje obudowy

4. Załóż nową obudowę, wsuwając klapki w otwory na słuchawce.

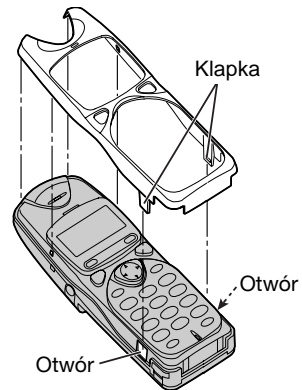

5. Zatrzaśnij obudowę w części dolnej ①, środkowej ② i górnej ③ słuchawki.

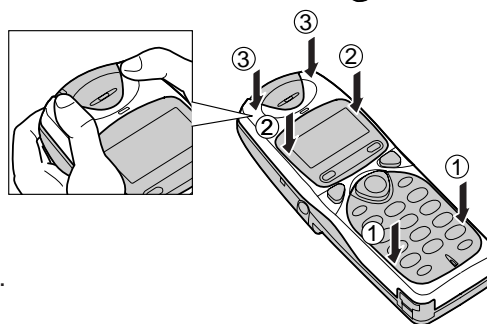

6. Załóż baterie i zamknij osłonę baterii.



Zaczep słuchawki

Zaczep służy do przyłączenia telefonu na pasku lub krawędzi kieszeni.

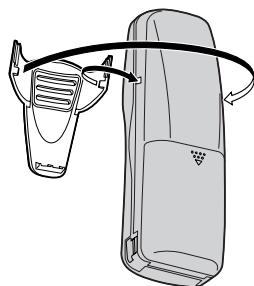





Jak zdjąć zaczep



Zanim wezwiesz pomoc

Problem	Rozwiązanie
Urządzenie nie działa.	<ul style="list-style-type: none"> • Włącz zasilanie (str. 12). • Sprawdź ustawienia. • Naładuj w pełni baterię (str. 7). • Oczyszczyć styki ładowania i naładuj baterię ponownie (str. 7). • Wyjmij zasilacz z gniazdka i wyłącz aparat, aby uruchomić go na nowo. Włóż z powrotem zasilacz do gniazdka i włącz aparat. Spróbuj uruchomić telefon ponownie. • Słuchawka została skasowana lub nie została zarejestrowana. Zarejestruj słuchawkę (str. 36). • Wyjmij baterie i załóż je od początku, a potem spróbuj jeszcze raz uruchomić telefon.
Po naciśnięciu  , symbol "Y" na wyświetlaczu pulsuje.	<ul style="list-style-type: none"> • Jesteś zbyt oddalony od bazy. Zbliź się do bazy i spróbuj jeszcze raz. • Włóż zasilacz do gniazdka.
Kiedy  , słychać sygnał zajętości.	<ul style="list-style-type: none"> • Inna słuchawka korzysta właśnie z linii.
Nie możesz wybrać numeru.	<ul style="list-style-type: none"> • Sprawdź, czy wybrany został właściwy sposób wybierania (str. 41). • Uruchomiona jest blokada połączeń wychodzących. Skasuj blokadę (str. 33). • Wybrany numer jest objęty restrykcją. Usuń restrykcję (str. 43). • Uruchomiona jest blokada klawiatury. Usuń blokadę (str. 26).
Symbol "Y" miga w czasie rozmowy i następuje rozłączenie.	<ul style="list-style-type: none"> • Słuchawka jest poza zasięgiem. Zbliź się do bazy i spróbuj ponownie. • Upewnij się, że zasilacz podłączony jest do prądu.
Dźwięk pojawia się i znika, Interferencja z innym urządzeniem elektrycznym.	<ul style="list-style-type: none"> • Umieść słuchawkę i bazę z dala od innego urządzenia elektrycznego. • Zbliź się do bazy.
Słuchawka nie dzwoni.	<ul style="list-style-type: none"> • Włącz słuchawkę (str. 12). • Dzwonek jest wyłączony. Ustaw odpowiedni poziom głośności dzwonka (str. 29).
Baza nie dzwoni.	<ul style="list-style-type: none"> • Dzwonek jest wyłączony. Ustaw głośność dzwonka na wybranym poziomie: GŁOŚNO, ŚREDNIO lub CICHY (str. 41).
Nie daje się zaprogramować takich pozycji, jak sposób wybierania numeru w słuchawce.	<ul style="list-style-type: none"> • Programowanie jest niemożliwe, jeżeli słuchawka jest w trybie rozmowy lub połączenia wewnętrznego. • Podczas zapisywania do pamięci nie rób przerwy dłuższej niż 60 sekund.

➡ Zanim wezwiesz pomoc

Problem	Rozwiązanie
Nie możesz zapisać numerów pamięci urządzenia wewnętrznego.	<ul style="list-style-type: none"> Nie można zapisać numeru do pamięci w czasie rozmowy lub w trybie połączenia wewnętrznego. Podczas zapisywania do pamięci nie rób przerwy dłuższej niż 60 sekund.
Podczas programowania lub przeszukiwania urządzenie zaczyna dzwonić i przerywa programowanie / przeszukiwanie.	<ul style="list-style-type: none"> Aby odebrać połączenie, podnieś słuchawkę lub  . Po zakończeniu rozmowy zacznij programowanie od początku.
Wyświetlacz nie pokazuje numeru abonenta wywołującego.	<ul style="list-style-type: none"> Inne urządzenie telefoniczne interferuje z Twoim telefonem. Wyłącz je i spróbuj ponownie. Inne urządzenia, podłączone do tego samego gniazda, mogą powodować interferencję z informacjami o abonencie wywołującym. Zakłócenia na linii telefonicznej mogą również wpływać na przekaz tych informacji.
Przycisk  (Przywołanie) nie działa.	<ul style="list-style-type: none"> Słuchawka jest zbyt oddalona od bazy. Słuchawka zajęta jest rozmową na linii miejskiej.
Nie działa powtarzanie wybierania.	<ul style="list-style-type: none"> Numery dostępu wprowadzone po naciśnięciu  nie będą uwzględnione przy powtarzaniu wybierania. Jeżeli ostatnio wybierany numer zawierał ponad 24 cyfry, nie zostanie powtórzony poprawnie.
Przywoływana słuchawka nie odpowiada.	<ul style="list-style-type: none"> Przywoływana słuchawka nie jest w tym samym obszarze zasięgu. Przywoływana słuchawka jest zajęta rozmową na linii miejskiej. Słuchawka została skasowana lub nie jest zarejestrowana. Zarejestruj słuchawkę w bazie (str. 36).
Podczas połączenia wewnętrznego, słychać podwójny sygnał.	<ul style="list-style-type: none"> Przyszło połączenie. Aby odebrać   . dwa razy.
Aparat błędnie wybiera numery po przyłączeniu do centrali abonenckiej.	<ul style="list-style-type: none"> Sprawdź funkcję pauzy (str.25).

Problem	Rozwiązanie
Nie możesz zarejestrować słuchawki w bazie.	<ul style="list-style-type: none">• W bazie zarejestrowano już maksymalną ilość 6 słuchawek albo w słuchawce zarejestrowano już maksymalną ilość 4 baz.• Błędne hasło bazy. Wprowadź właściwe hasło.• Interferencja z innym urządzeniem elektrycznym. Umieść bazę i słuchawkę z dala od tych urządzeń.• Musisz zarejestrować słuchawkę w ciągu 1 minuty po usłyszeniu sygnału dzwonka albo programowanie zostanie skasowane (str. 36).
Fałszywe wskazania mocy baterii.	<ul style="list-style-type: none">• Sprawdź, czy ustawiony jest właściwy typ baterii (str. 34).
Symbol "☐" miga lub słychać "bip" co 15 sekund.	<ul style="list-style-type: none">• Naładuj w pełni baterię (str. 7).
Naładowałeś w pełni baterię lecz symbol "☐" miga.	<ul style="list-style-type: none">• Oczyszczyć styki ładowania i naładuj baterię ponownie (str. 7).• Wymień baterie na nowe (str. 7).

dzwonić słuchawka wywołująca. Abonent wywołujący może wrócić do rozmowy,

OSTRZEŻENIE:

ABY ZMNIJSZYĆ RYZYKO POŻARU LUB PORAŻENIA PRĄDEM, NIE WYSTAWIAJ APARATU NA DZIAŁANIE DESZCZU I WILGOCI.

Jeżeli wystąpią jakieś problemy, odłącz aparat od linii telefonicznej i podłącz w to miejsce działający telefon. Jeżeli drugi telefon działa prawidłowo, nie podłączaj z powrotem aparatu, dopóki problem nie zostanie usunięty. Jeżeli drugi telefon także nie działa prawidłowo, porozum się z firmą telekomunikacyjną.

Deklaracja producenta:

Kyushu Matsushita Electric (UK) Limited deklaruje, że niniejszy produkt spełnia wymogi normy R&TTE, 1999/5/EC.

Kopia świadectwa zgodności z wymogami normy R&TTE dostępna jest na stronie internetowej:

<http://doc.panasonic-tc.de>

CE 0436

1999/5/EC



MODEL No. KX-TCD700PD

Sales department:**Panasonic Polska Sp. ZO. O.**

Lim Center 11th Floor, Al. Jerolimskie 65/79 00-697 Warszawa, POLAND

Kyushu Matsushita Electric (U.K.) Ltd.

Pencarn Way, Duffryn, Newport, South Wales, NP10 8YE, United Kingdom

Wydrukowano w Tajlandii

PQQX12933ZA AU0401LL0